

## Kenmerken

- plaatdikte 1,5 mm - zichtzijden gelakt
- GEZE perlan 140 schuifgarnituren
- deuropvattende deurgeleider
- Optie: Slotgatvoorziening + RVS Sluitplaat
- Optie: Elektrische aandrijving

# ANDUSTA

STALEN BINNENDEURKOZIJNEN

## Model: M01 BW30

Schuifdeurkozijn voor de wand zonder bovenlicht

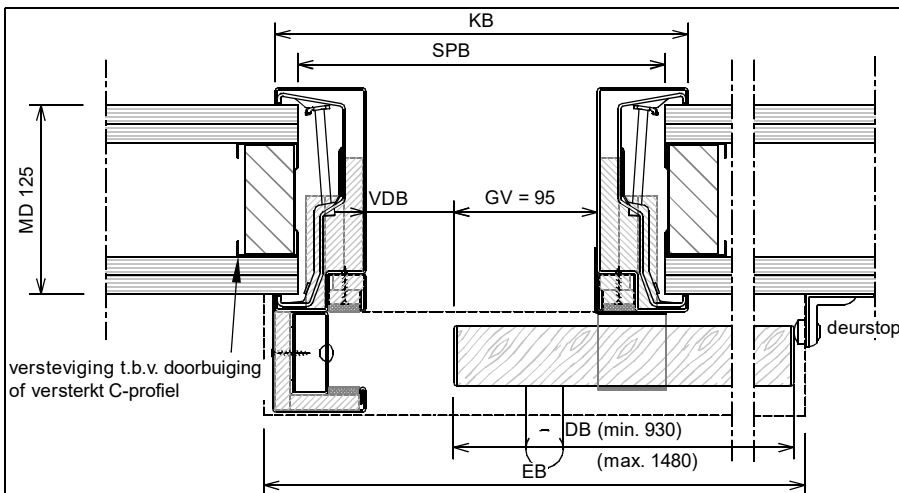
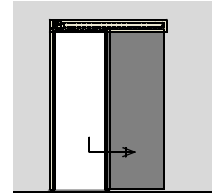

Horizontale doorsnede (aansluiting met metalstudwand)

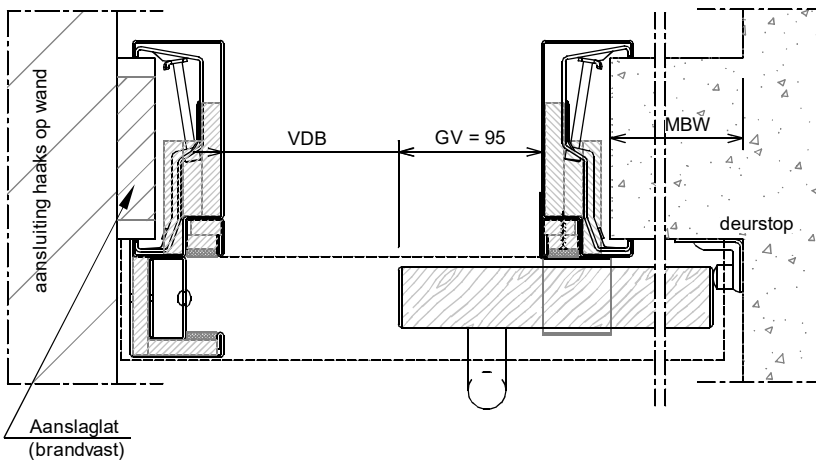

Horizontale Doorsnede (aansluiting met betonwand)

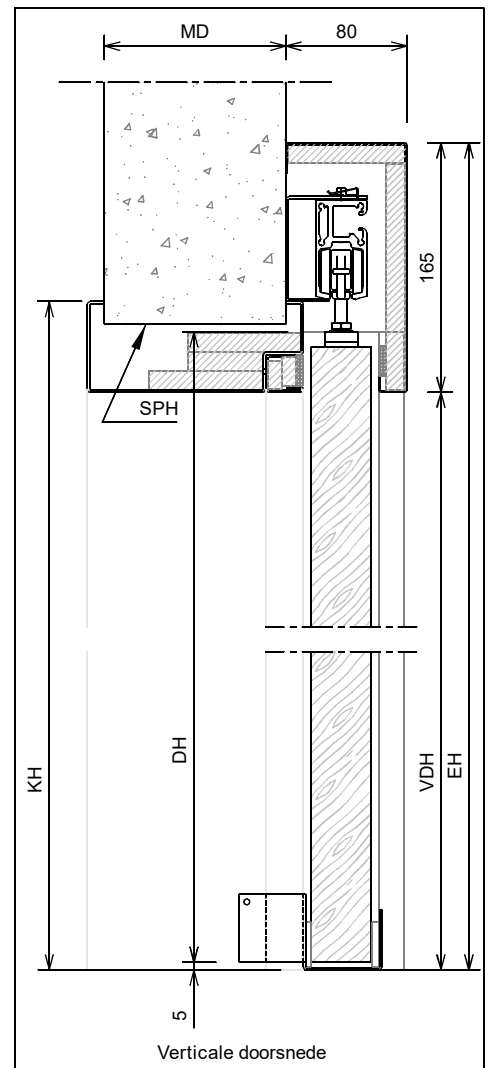

Verticale doorsnede

VRIJE DOORGANGSHOOGTE 2300 mm → DEURHOOGTE 2325 mm

		Berekening	Waarde
DB	DeurBreedte (minimaal 930, maximaal 1480)		
GV	Grijpvlak		95
VDB	Vrije Doorgang Breedte	DB - 180	
KB	KozijnBreedte	DB + 35	
EB	Element Breedte (lengte afdekkap)	2*DB - 105	
SPB	SParingBreedte	DB + 5	
MBW	Minimaal Benodigd Wanddeel	DB - 120	
MD	MuurDikte bij metal stud wand (minimaal 125)		
DH	DeurHoogte		
VDH	Vrije Doorgang Hoogte	DH - 25	
KH	KozijnHoogte	DH + 35	
SH	SParingHoogte	DH + 20	
EH	ElementHoogte (bovenzijde afdekkap)	DH + 140	

Model: M01 BW30  
Schuifdeurkozijn voor de wand zonder bovenlicht

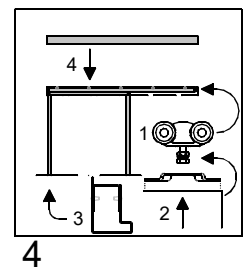
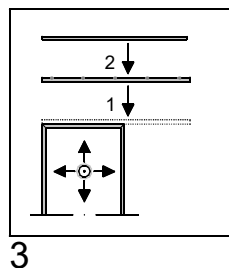
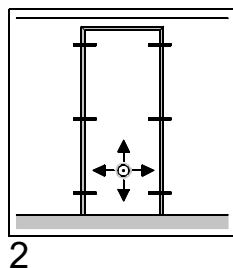
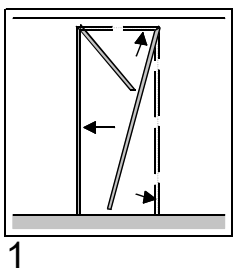
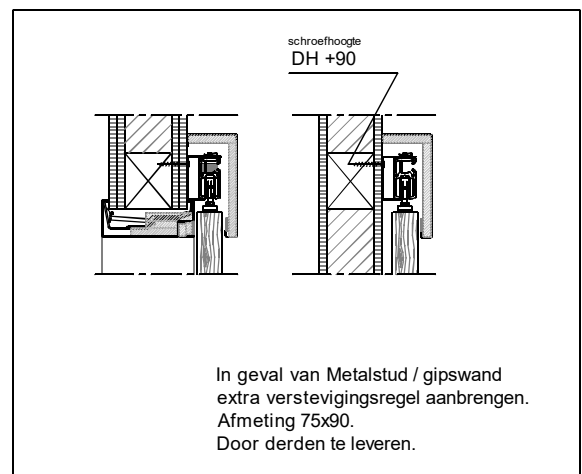
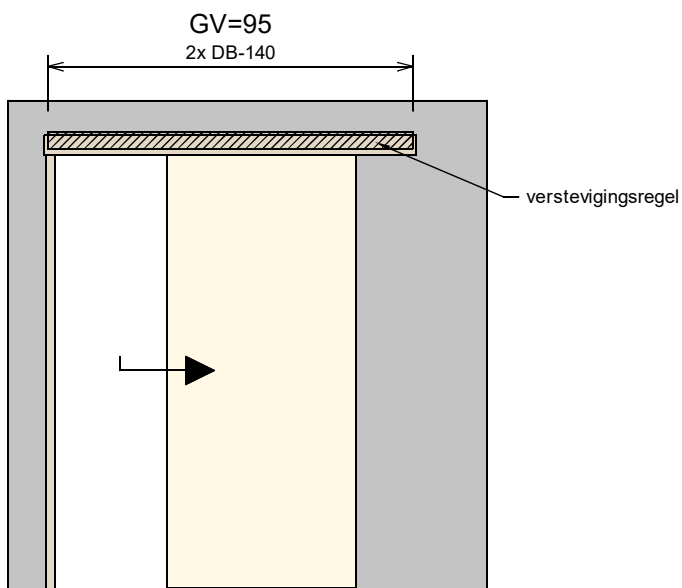
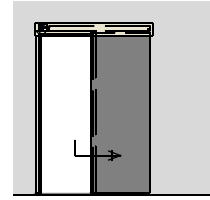
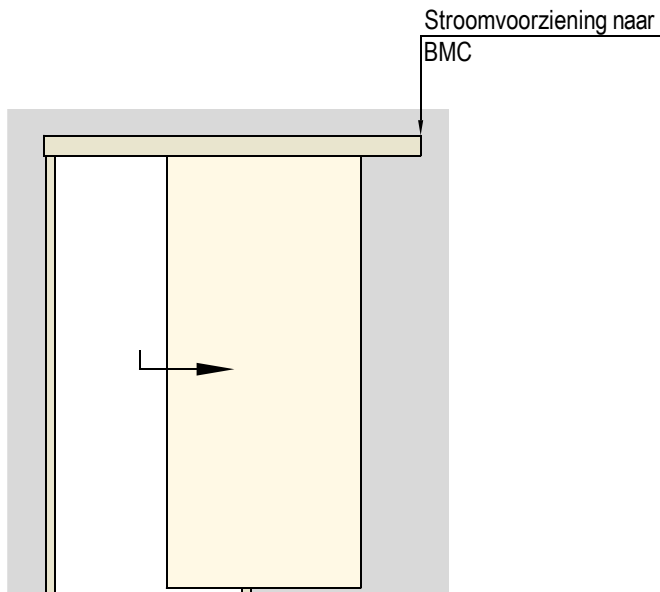

- 1 : Bovendorpel + zijstijlen in gespaarde opening aan de wand schuiven.
- 2 : Bovendorpel + zijstijlen nauwkeurig te lood stellen en klembeugels vastdraaien.
- 3.1 : Rail aan raildrager schroeven.  
.2 : Raildrager nauwkeurig te lood aan de wand boren en schroeven.  
(afsteunend op bovendorpel met sluitzijde gelijk aan de buitenzijde van de sluitstijl)
- 4.1 : Rollers + rollerstop in rail schuiven, ophangplaten op de deur schroeven en aan de rollers hangen.  
.2 : Deur volledig afhangen en schroeven strak aandraaien.  
Rollerstops op de juiste posities afstellen vastzetten.
- .3 : U-profiel tegen sluitstijl schroeven en aanslagbalk monteren.
- .4 : Afdekkap monteren.