

Kenmerken

- plaatdikte 1,0 mm
- montageuitvoering
- muurdiktes 70 t/m 155 mm (oplopend per 5 mm)
- slotgatvoorziening Nemef 1200 (1300 - 1400)
- optie: slotgatvoorziening Nemef 600
- uitgevoerd met aanslagdopjes
- optie: dubbeldeurs uitvoering model F21

ANDUSTA

Model: A21 - Opdek - Vent

Kozijn met ventilatievoorziening

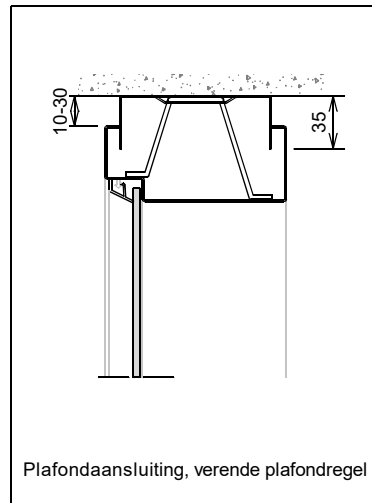
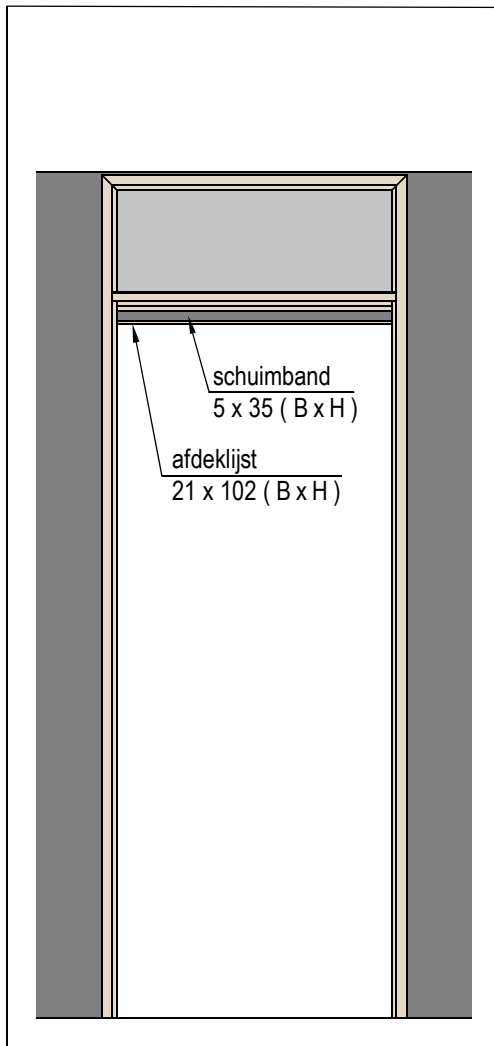
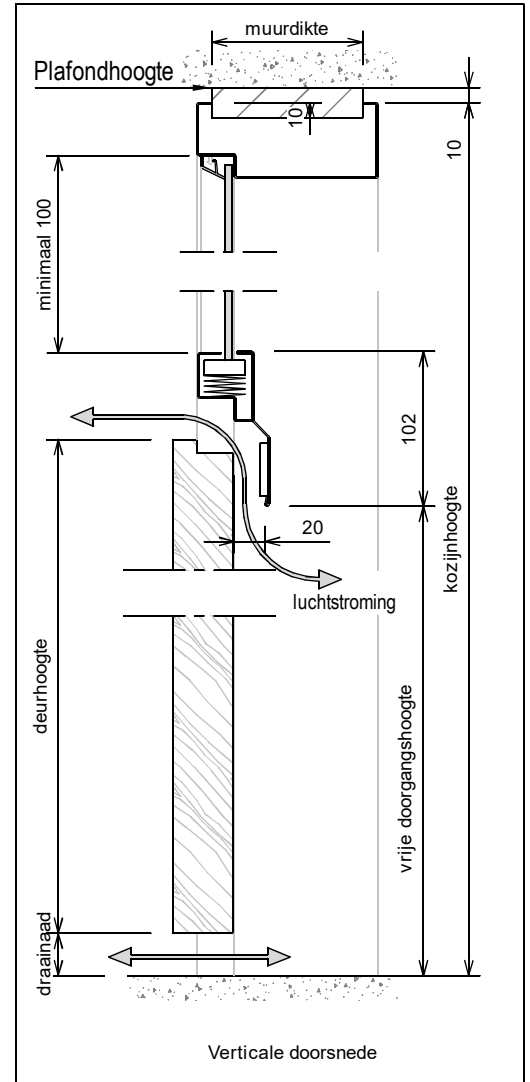
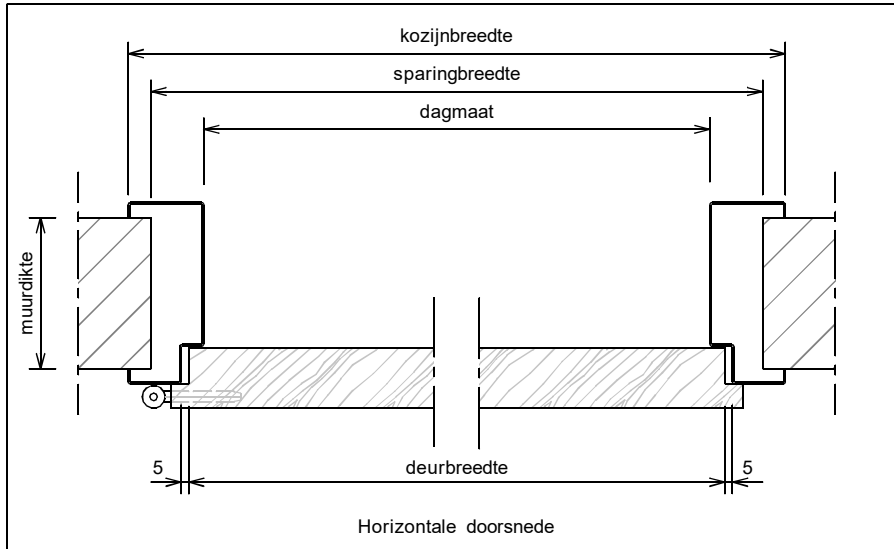
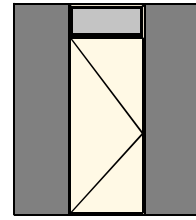

Rekentabel	Berekening	Waarde
Deurbreedte		
Dagmaat	Deurbreedte - 20	
Kozijnbreedte	Deurbreedte + 80	
Sparingbreedte	Deurbreedte + 55 ± 5	
Muurdikte		
Deurhoogte		
Draainaad	28 , 20 , 13 , ...	
Vrije Doorgangshoogte	Deurhoogte + Draainaad - 46	
Plafondhoogte		
Kozijnhoogte	Plafondhoogte - 10 ± 5	
Sparinghoogte	Kozijnhoogte - 10 ± 5	
Minimale plafondhoogte	Deurhoogte + Draainaad + 201	
Kozijnhoogte oplopend alleen in hele cm!		
Voor berekening glasmaten : www.andusta.nl/maatvoeringen		

Model: A21 - Opdek - Vent

Kozijn met ventilatievoorziening

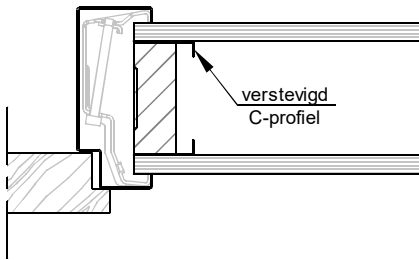
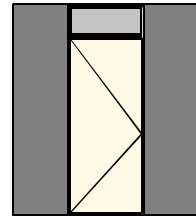

Aansluiting metalstudwand (+ klembeugel)

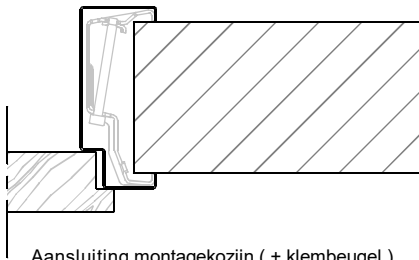

Aansluiting montagekozijn (+ klembeugel)

Wandbeëindiging bij montageuitvoering

①



1 - Oneffenheden max. 5 mm

2 - Geen zelfkant bij vellingblokken

②

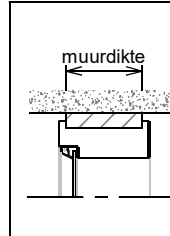
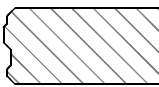

muurdikte	Profil (woningbouw 1.0 mm)
70 mm	90 x 50 mm
100 mm	120 x 50 mm
110 mm	130 x 50 mm
125 mm	145 x 50 mm
150 mm	170 x 50 mm
..... mm x 50 mm

* maten vanaf o.k. stijl, uitgaande van een ruimte onder de deur van 28 mm en een krukhoogte van 1050 mm gemeten vanaf o.k. deur.

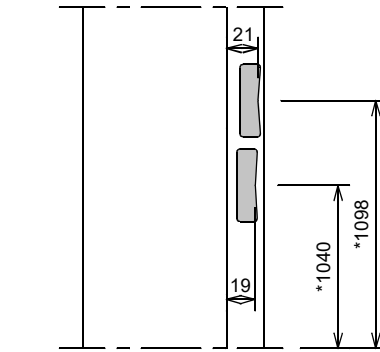

Slotgat Nemeff 1200 - 1300 - 1400 (woningbouw)

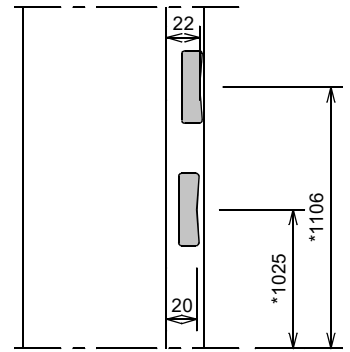

Slotgat Nemeff 600 (optioneel)

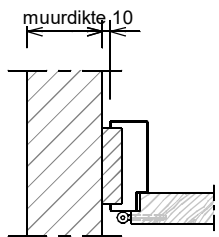

Aansluiting haakse wand

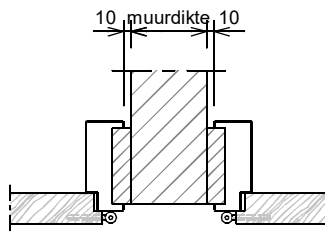

Aansluiting 2 kozijnen
(losse afdekplaat optioneel leverbaar)

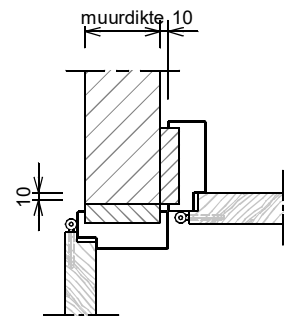

Hoekaansluiting 2 kozijnen

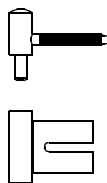

Insteekpaumelle A12-08 + A12-09

- montage op klembeugel

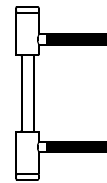

Insteekpaumelle V 0026 WF

- in combinatie met A12-08