

Kenmerken

- plaatdikte 1,0 mm
- inmetSEL- of montageuitvoering
- muurdiktes 70 t/m 155 mm bij montageuitvoering (oplopend per 5 mm)
- muurdiktes 70 t/m 240 mm bij inmetSELuitvoering (oplopend per 5 mm)
- slotgatvoorziening Nemef 1200 (1300-1400)
- optie: slotgatvoorziening
- uitgevoerd met aanslagdopjes
- optie: dubbeldeurs uitvoering (model F21)

ANDUSTA

Model: A21 - Stomp - Vent

Kozijn met ventilatievoorziening

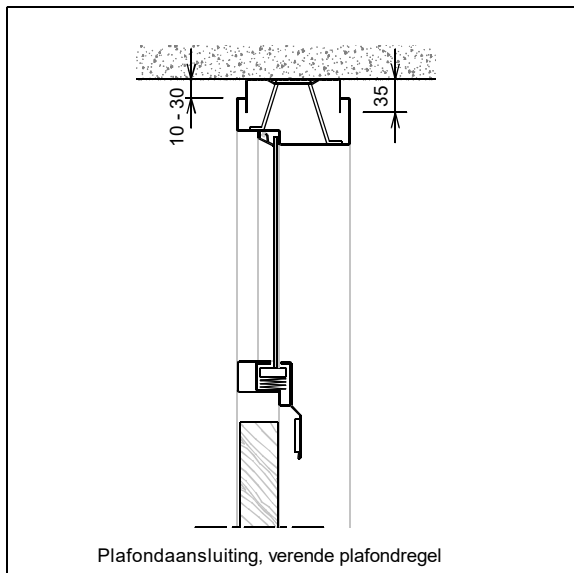
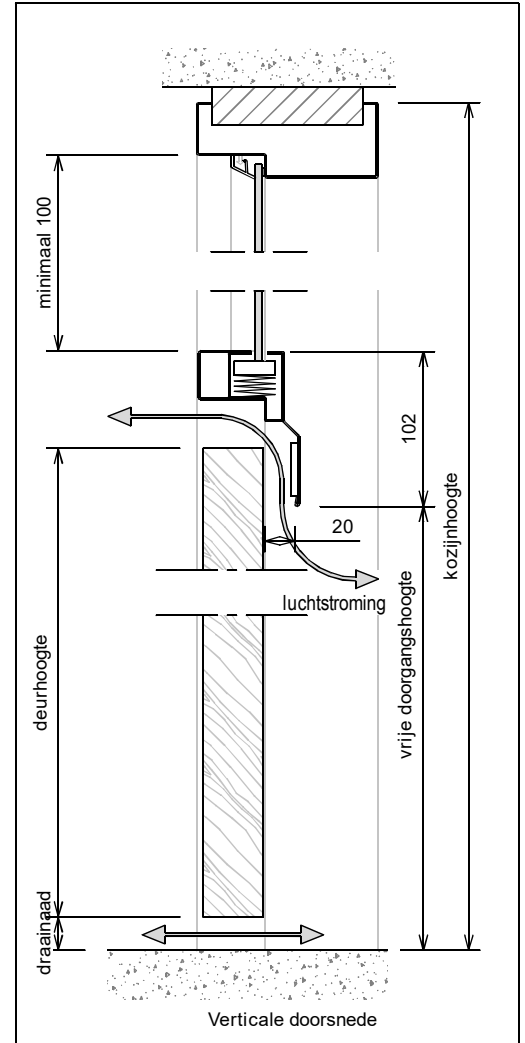
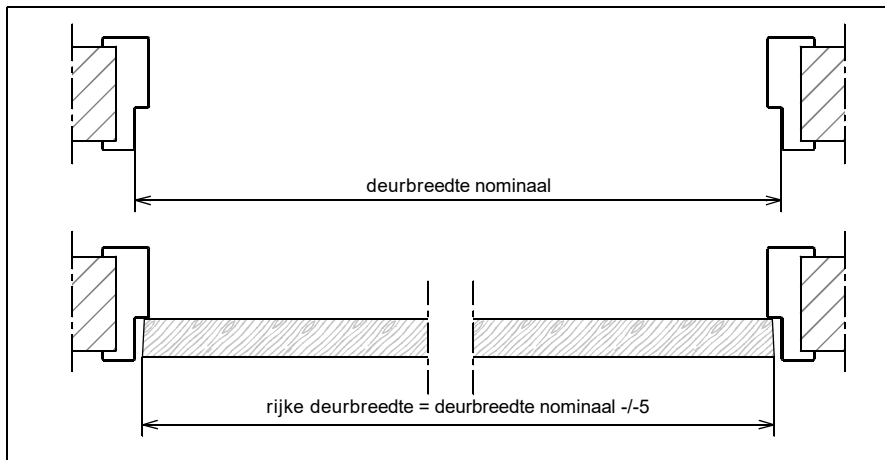
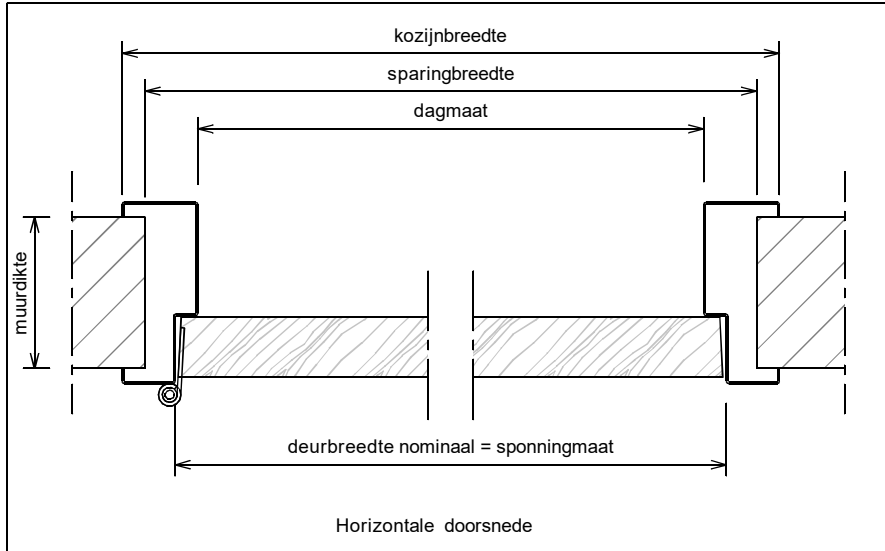
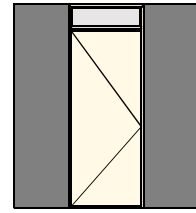

Rekentabel	Berekening	Waarde
Deurbreedte nominaal		
Dagmaat	Deurbreedte nominaal - 30	
Kozijnbreedte	Deurbreedte nominaal + 70	
Sparingbreedte	Deurbreedte nominaal + 45 ± 5	
Muurdikte	70 / 100 / 125 / 150 / ...	
Sponningmaat = Deurbreedte nominaal		
Deurhoogte		
Draainaad bij metseluitvoering	22	
Draainaad bij montageuitvoering	22, 14, 8, ...	
Vrije Doorgangshoogte	Deurhoogte + Draainaad - 40	
Plafondhoogte		
Kozijnhoogte	Plafondhoogte - 10 ± 5	
Sparinghoogte	Kozijnhoogte - 10 ± 5	
Minimale plafondhoogte	Deurhoogte + Draainaad + 207	
Kozijnhoogte oplopend alleen in hele cm!		
Voor berekening glasmaten : www.andusta.nl/maatvoeringen		

Model: A21 - Stomp - Vent

Kozijn met ventilatievoorziening

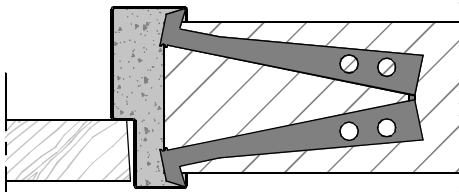

Aansluiting in metselkozijn (+inleganker)
Optioneel: vellingblokkankers

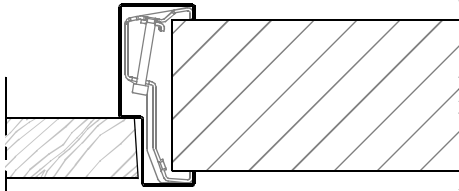

Aansluiting montagekozijn (+klembeugel)

Wandbeëindiging bij montageuitvoering

①

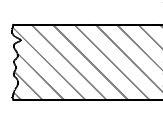

1 - Oneffenheden max. 5 mm

2 - Geen zelfkant bij vellingblokken

②

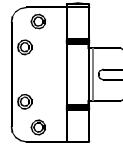
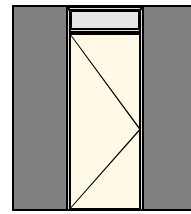
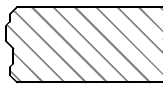

Insteekscharnier A0838

- Montage uitvoering
- Bevestiging op klembeugel

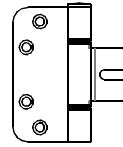

Insteekscharnier A0838

- Inmetzel uitvoering
- Bevestiging aan achterlas constructie AND001

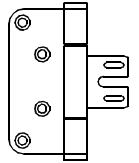

Insteekscharnier V8087WF

- Inmetzel uitvoering
- Bevestiging aan achterlas constructie A10-14

* maten vanaf o.k. stijl, uitgaande van een ruimte onder de deur van 22 mm en een krukhoogte van 1050 mm gemeten vanaf o.k. deur.

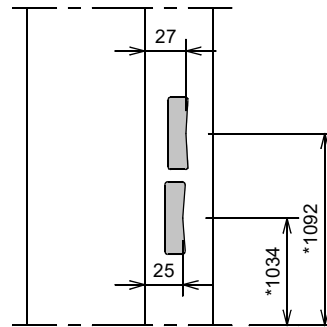

Slotgat Nefef 1200-1300-1400

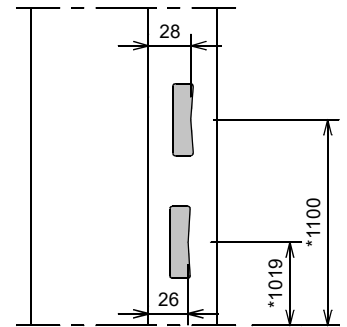

Slotgat Nefef 600 (opioneel)

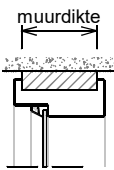

muurdikte	Profiel (utiliteitsbouw 1.5mm)
70 mm	93x50 mm
100 mm	123x50 mm
110 mm	133x50 mm
125 mm	148x50 mm
150 mm	173x50 mm
... mm	(MD+23)x50 mm

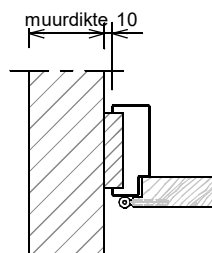
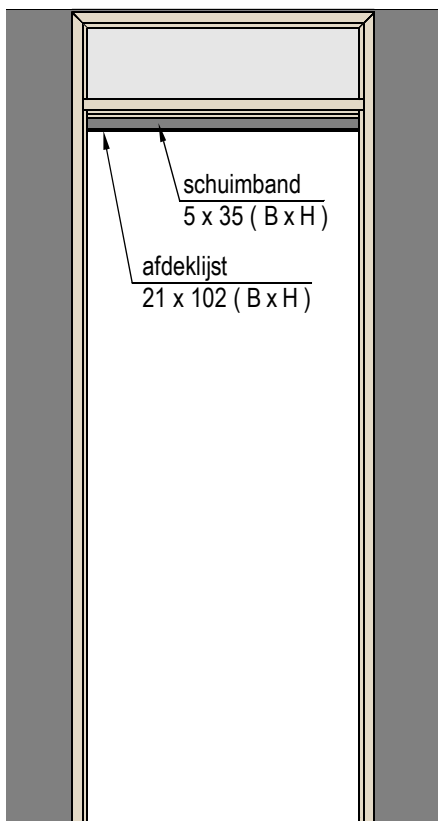

Aansluiting haakse wand

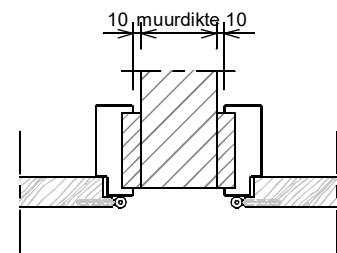

Aansluiting 2 kozijnen
(losse afdekplaat optioneel leverbaar)

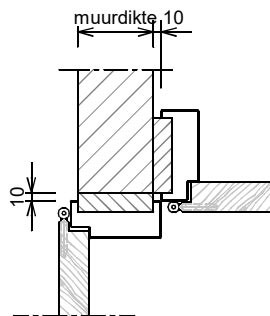

Hoekaansluiting 2 kozijnen