

Kenmerken

- plaatdikte 1,5 mm
- inmetSEL-, montage of meesteluitvoering
- muurdiktes 70 t/m 155 mm bij montageuitvoering (oplopend per 5 mm)
- muurdiktes 70 t/m 240 mm bij inmetSELuitvoering (oplopend per 5 mm)
- kozijnbreedte vanaf (deurbreedte + 225 mm) t/m 2000 mm (oplopend per 5 mm)
- standaard slotgatvoorziening NemeF 600
- standaard uitgevoerd met aanslagdopjes
- standaard aanslagspanning 15 mm
- standaard uitgevoerd met aluminium glaslijsten (in kleur)
- standaard deurhoogte 2015, 2115 of 2315 mm
- standaard deurdikte 40 mm

Optie

- afwijkende slotgatvoorziening
- uitgevoerd met borstweringborstwering
- uitgevoerd met aanslagspanning 25 mm
- uitgevoerd met aanslagband (muurdikte > 90 mm)
- uitgevoerd met stalen glaslijsten (in kleur)

ANDUSTA

Model: B21 - B31 - B41 - Opdek - Ut

Kozijn met bovenlicht, volle bovendorpel en zijlicht aan sluitzijde
- Ook van toepassing op varianten van dit type kozijn. -

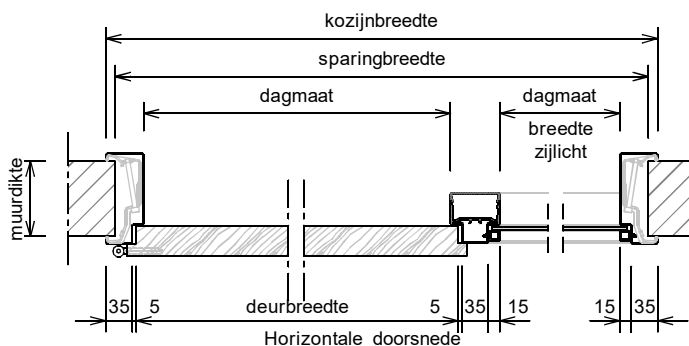
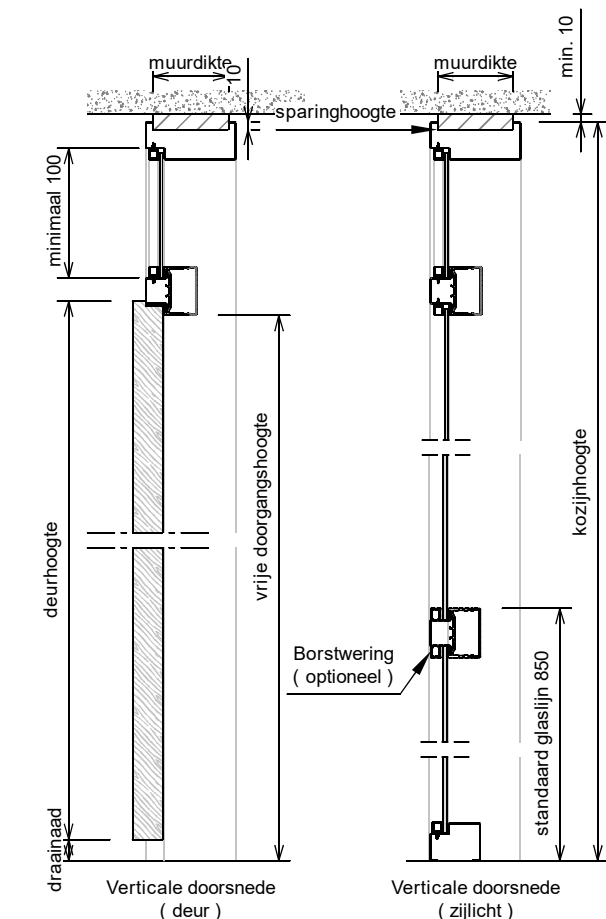
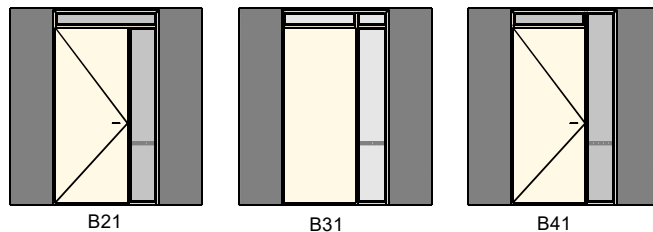

Varianten:

- C21/ C31/ C41: kozijn met zijlicht aan hangzijde.
- D21/ D31/ D41: kozijn met zijlicht aan beide zijden.
- G21/ G31/ G41: dubbeldeurskozijn met zijlicht rechts.
- H21/ H31/ H41: dubbeldeurskozijn met zijlicht links.
- J21/ J31/ J41: dubbeldeurskozijn met zijlicht aan beide zijden.

Voor varianten zie ook: www.andusta.nl/downloads/keuzeblad_varianten_kozijnen

Rekentabel	Berekening	Waarde
Deurbreedte		
Dagmaat deuropening	Deurbreedte - 20	
Kozijnbreedte		
Sparingbreedte	Kozijnbreedte - 25 ± 5	
Dagmaat breedte zijlicht **	Kozijnbreedte - Deurbreedte - 145	
Muurdikte		
Sponningmaat	Deurbreedte + 10	
Deurhoogte		
Draainaad bij inmetSELuitvoering	28	
Draainaad bij montageuitvoering	28, 20, 13, ...	
Vrije Doorgangshoogte	Deurhoogte + Draainaad - 19	
Plafondhoogte		
Kozijnhoogte (oplopend per 10 mm)	Plafondhoogte - 10	
Sparinghoogte	Kozijnhoogte - 10 ± 5	
Minimale plafondhoogte	Deurhoogte + Draainaad + 176	
Voor berekening glasmaten : zie downloads op www.andusta.nl		

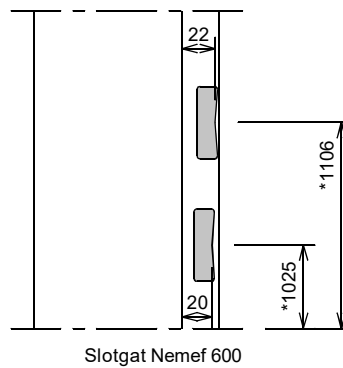
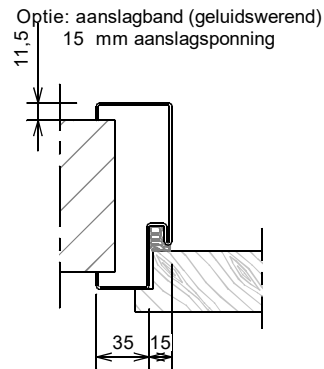
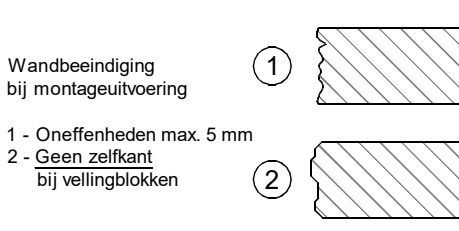
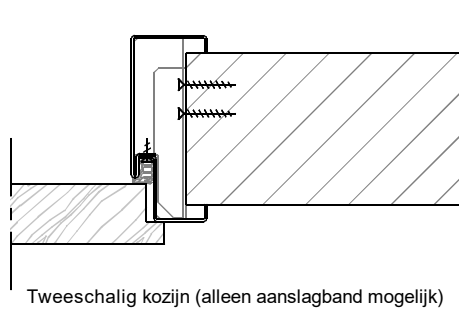
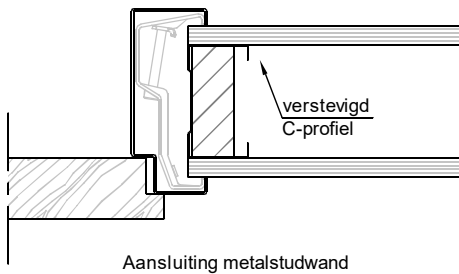
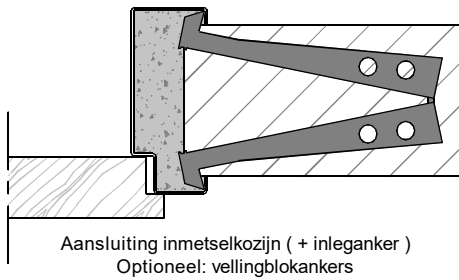
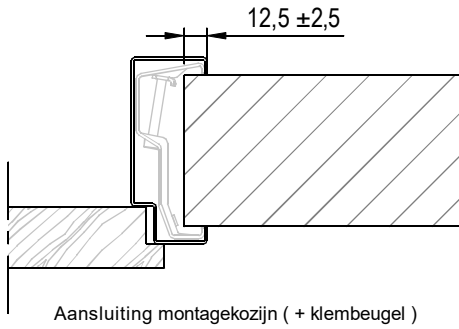

* maten vanaf o.k. stijl, uitgaande van een ruimte onder de deur van 28 mm en een krukhoogte van 1050 mm gemeten vanaf o.k. deur.

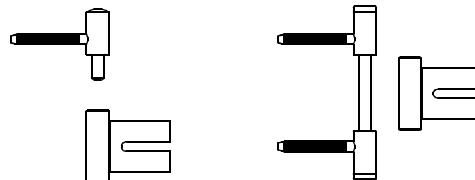

Insteekpaumelle A12-08 + A12-09
- montage op klembeugel

Dubbel stift insteekpaumelle A12-08 + V0026
- montage op klembeugel

Optionele paumelles / scharnieren op aanvraag

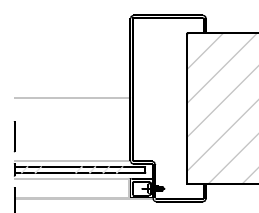

Zijlicht: Uitvoering met aluminium glaslijst 13 x 15 mm.
Bij brandwerende versie stalen glaslijst (15 x 25)

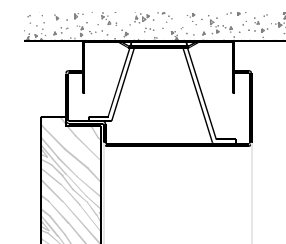

Optie: Verende plafondregel
Niet bij kozijnen met zijlicht