

## Kenmerken

- plaatdikte 1,5 mm
- montage, inmetSEL- of meesteluitvoering
- muurdiktes 70 t/m 155 mm bij montageuitvoering ( oplopend per 5 mm )
- muurdiktes 70 t/m 240 mm bij inmetSELuitvoering ( oplopend per 5 mm )
- standaard uitgevoerd met aanslagdopjes
- standaard met aanslagspanning 15 mm
- standaard met aluminium glaslijst (in kleur)
- standaard deurdikte 40 mm
- standaard deurhoogte 2015, 2115 of 2315 mm

## Optie :

- uitgevoerd met aanslagband

# ANDUSTA

## Model: F21 - Opdek - Ut

Dubbeldeurs kozijn met bovenlicht en volle bovendorpel

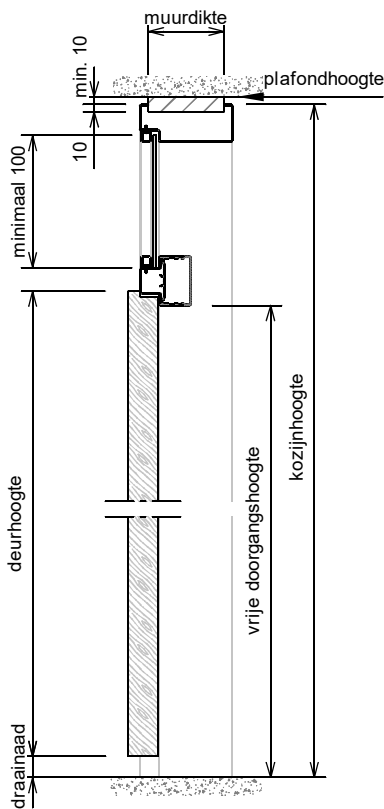
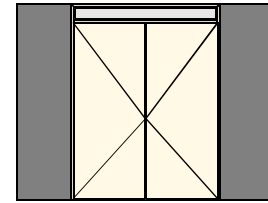

Verticale doorsnede

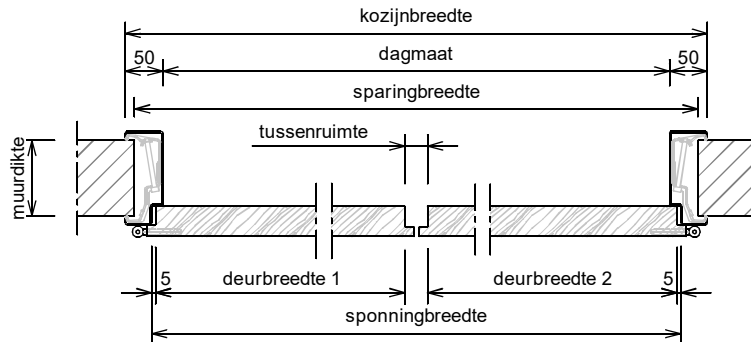

Horizontale doorsnede met tongnaald

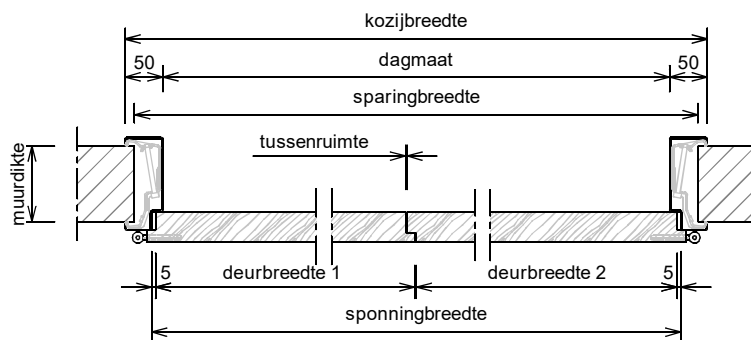

Horizontale doorsnede (uitvoering loop - stand )

Rekentabel	Berekening	Waarde
Deurbreedte 1		
Deurbreedte 2		
Tussenruimte		
Sponningbreedte	Deurbreedte 1 + Deurbreedte 2 + 10 + Tussenruimte	
Dagmaat	Sponningbreedte - 30	
Kozijnbreedte	Sponningbreedte + 70	
Sparingbreedte	Sponningbreedte + 45 ± 5	
Muurdikte		
Deurhoogte		
Draainaad bij montageuitvoering	28, 20, 13, ...	
Draainaad bij inmetSELuitvoering	28, ...	
Vrije Doorgangshoogte	Deurhoogte + Draainaad - 19	
Plafondhoogte		
Minimale plafondhoogte	Deurhoogte + Draainaad + 176	
Kozijnhoogte	Plafondhoogte - 10 ± 5	
Sparinghoogte	Kozijnhoogte - 10 ± 5	
Voor berekening glasmaten : zie downloads op <a href="http://www.andusta.nl">www.andusta.nl</a>		

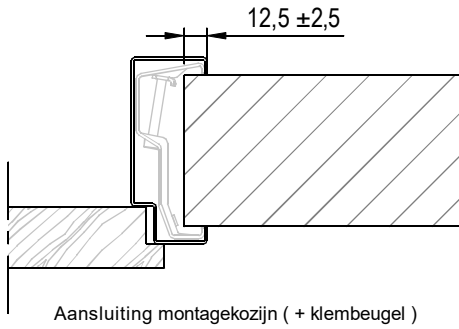

Aansluiting montagekozijn ( + klembeugel )

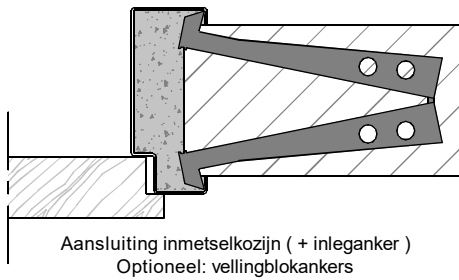

Aansluiting in metselkozijn ( + inleganker )  
Optioneel: vellingblokkankers

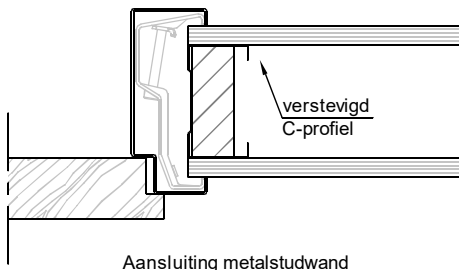

Aansluiting metalstudwand

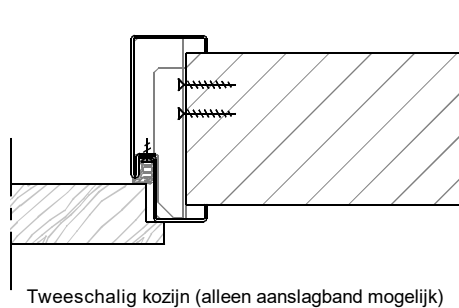

Tweeschalig kozijn (alleen aanslagband mogelijk)

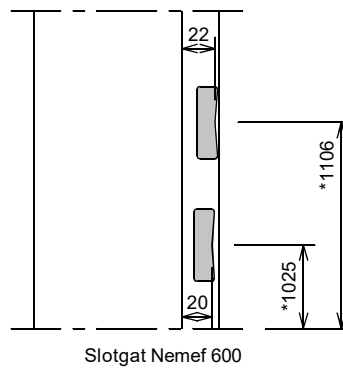
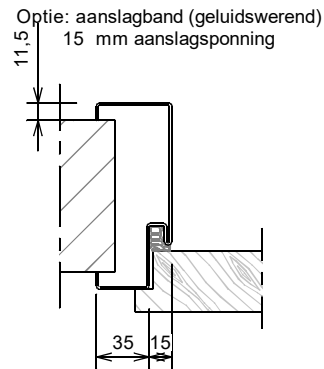
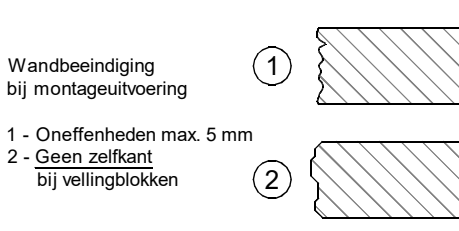

\* maten vanaf o.k. stijl, uitgaande van een ruimte onder de deur van 28 mm en een krukhoogte van 1050 mm gemeten vanaf o.k. deur.

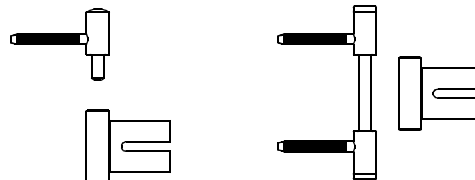

Insteekpaumelle A12-08 + A12-09  
- montage op klembeugel

Dubbel stift insteekpaumelle A12-08 + V0026  
- montage op klembeugel

Optionele paumelles / scharnieren op aanvraag

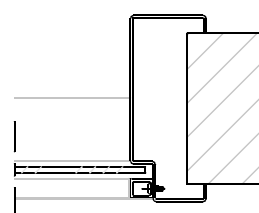

Zijlicht: Uitvoering met aluminium glaslijst 13 x 15 mm.  
Bij brandwerende versie stalen glaslijst (15 x 25)

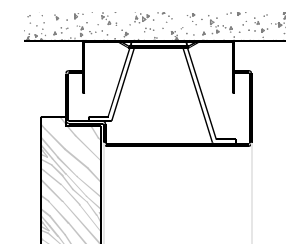

Optie: Verende plafondregel  
Niet bij kozijnen met zijlicht