

## Kenmerken

- plaatdikte 1,5 mm (zichtzijden gelakt)
- standaard uitgevoerd met deuropvattende geleider
- standaard grijpvlak 90 mm
- standaard ROB schuifgarnituur
- standaard uitgevoerd voor deurdikte 40 mm
- standaard deurhoogte 2015, 2115 of 2315 mm

## Optie

- SoftClose systeem enkelwerkend / dubbelwerkend
- uitgevoerd met slotgatvoorziening universeel + RVS-sluitplaat
- uitgevoerd als "plafond hoge deur" (M61)
- uitgevoerd t.b.v. grijpvlak 0 mm

# ANDUSTA

## Model: M01 - M61

Schuifdeurkozijn voor de wand zonder bovenlicht  
Zonder Muuromsluiter

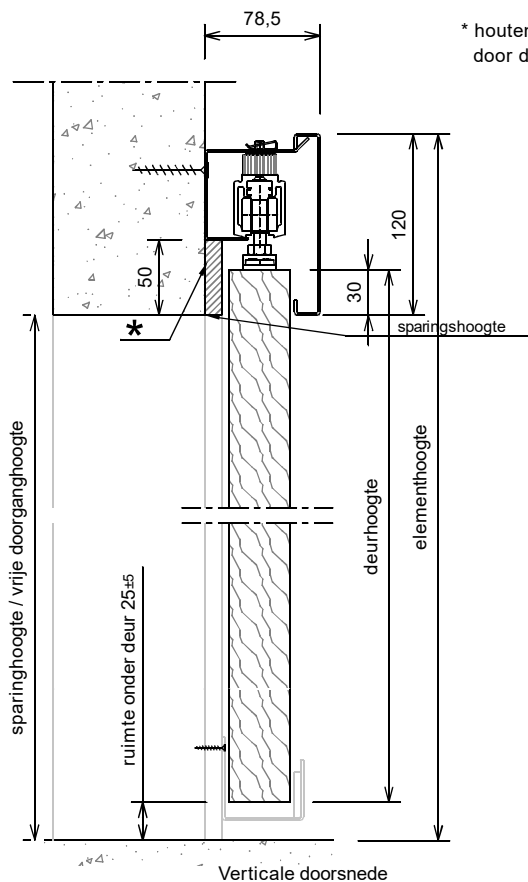
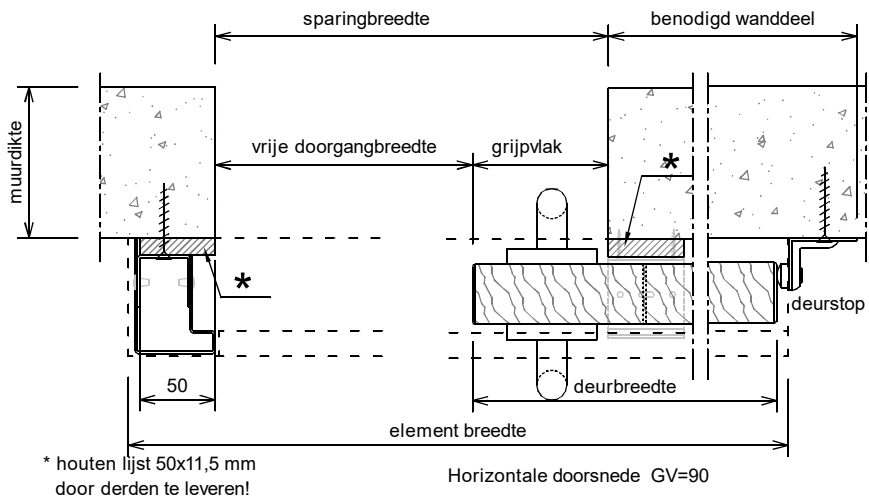
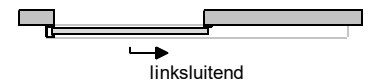
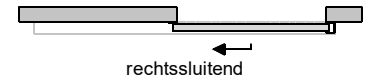
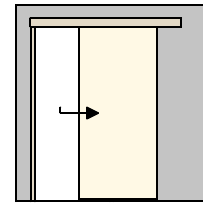

Rekentabel	Berekening	Waarde
Deurbreedte (minimaal 730)		
Grijpvlak	0 / 90	
Vrije doorgangsbreedte grijpvlak 90	deurbreedte - 130	
Elementbreedte (lengte afdekkap) grijpvlak 90	2 * deurbreedte - 65	
Minimaal benodigd wanddeel grijpvlak 90	deurbreedte - 35	
Vrije doorgangsbreedte grijpvlak 0	deurbreedte - 40	
Elementbreedte (lengte afdekkap) grijpvlak 0	2 * deurbreedte + 25	
Minimaal benodigd wanddeel grijpvlak 0	deurbreedte + 55	
Sparingbreedte	deurbreedte - 40	
Aftimmering (50x11,5) 1x	deurbreedte - 40	
Deurhoogte		
Vrije doorgangshoogte	deurhoogte - 5	
Sparinghoogte	deurhoogte - 5	
Aftimmering (50x11,5) 2x	deurhoogte + 45	
Elementhoogte	deurhoogte + 115	

Let op: het kozijn is geen dragend deel, zorg voor een stevige en stabiele wand uitvoeren met verzwaarde / verstevigde C-profielen

## Model: M01

Schuifdeurkozijn voor de wand zonder bovenlicht  
Zonder Muuromsluiter

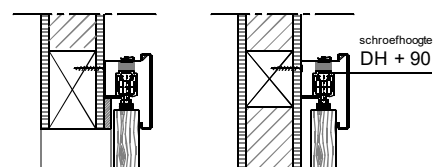
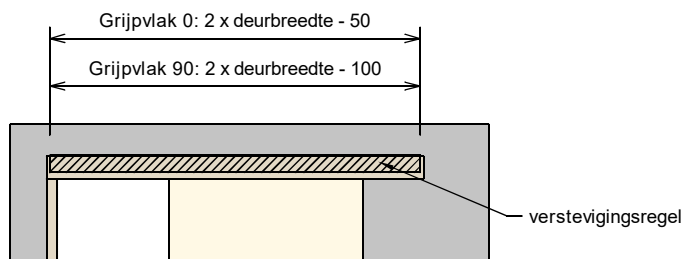
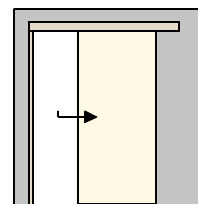

In geval van Metalstud / gipswand  
extra verstevigingsregel aanbrengen.  
b.v. afmetingen 75x90 (min. hoogte 90)  
Door derden te leveren !

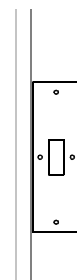

Slotgat + RVS-sluitplaat (optie)

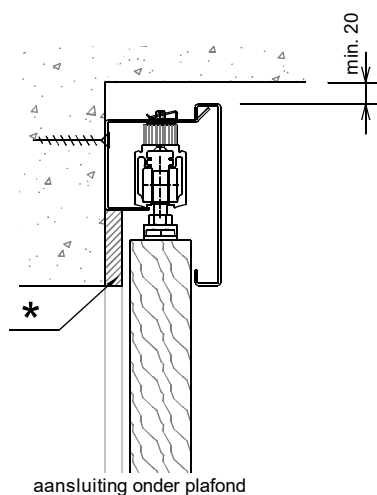

aansluiting onder plafond

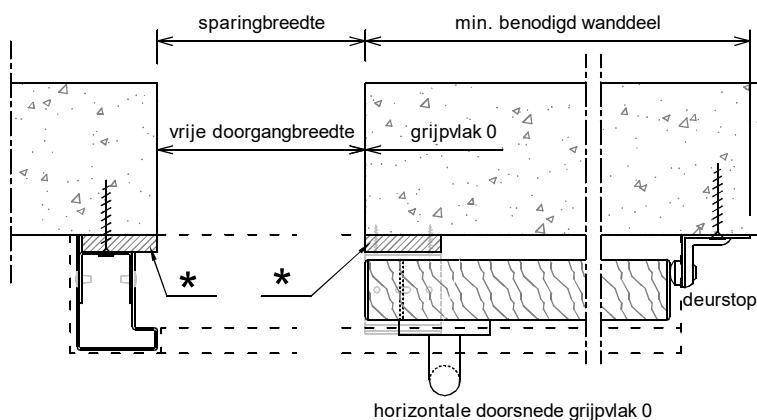

horizontale doorsnede grijpvlak 0

\* houten lijst 50x11,5 mm  
door derden te leveren!

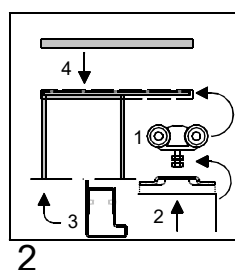
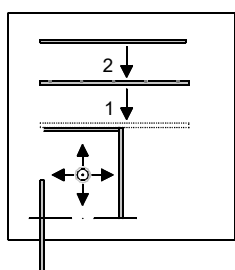

- 1 : Rail aan raildrager schroeven.
- 2 : Raildrager nauwkeurig te lood aan de wand boren en schroeven.  
(afsteunend op aftimmering boven de sparing, sluitzijde gelijk aan de buitenzijde van de aftimmering langs de sparing.)
- 2.1 : Rollers + rollerstop in rail schuiven, ophangplaten op de deur schroeven en aan de rollers hangen.
- 2.2 : Deur volledig afhangen en schroeven strak aandraaien.  
Rollerstops op de juiste posities afstellen vastzetten.
- 3 : U-profiel tegen de reeds aanwezige aftimmerstijl schroeven en aanslagbalk monteren.
- 4 : Afdekkap monteren.

1