

Model: M11

Schuifdeurkozijn voor de wand met bovenlicht en uitschuifstukjes + plafondprofiel

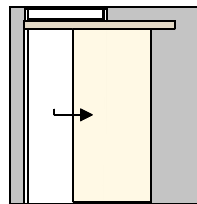

linkssluitend



rechtssluitend

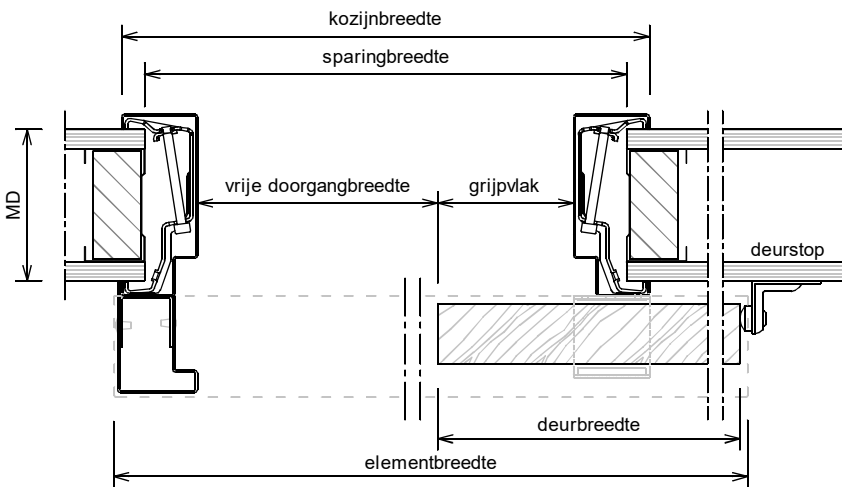

Horizontale doorsnede (aansluiting met metalstudwand)

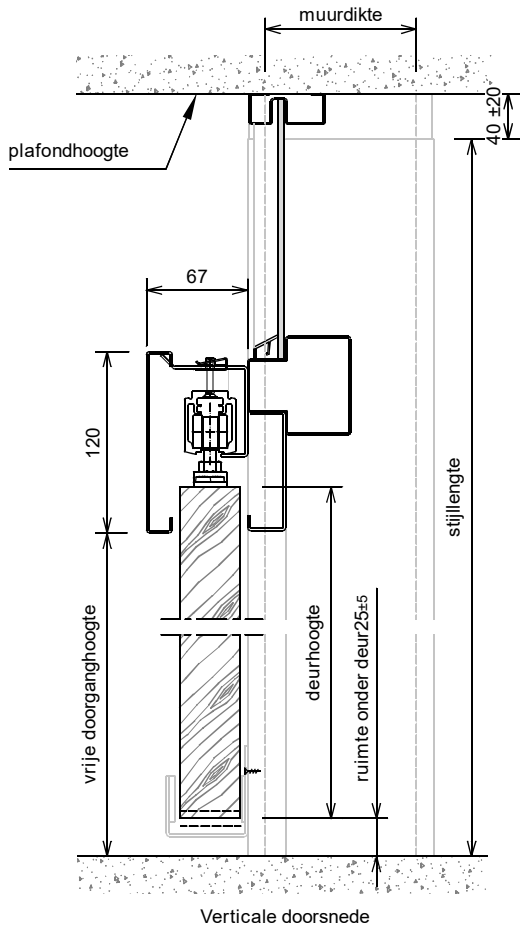

Verticale doorsnede

Kenmerken

- plaatdikte 1 mm (zichtzijden gelakt)
- standaard uitgevoerd met deuromvattende geleider
- standaard grijpvlak 90 mm
- standaard uitgevoerd voor wanddikte 100 mm
- standaard uitgevoerd voor deurdikte 40 mm
- standaard kunststof glaslijst (wit)
- standaard deurhoogte 2015, 2115 of 2315 mm

Optie

- SoftClose systeem enkelwerkend / dubbelwerkend
- Uitgevoerd t.b.v. grijpvlak 0 mm
- Uitgevoerd met slotgatvoorziening universeel + RVS sluitplaat

Rekentabel	Berekening	Waarde
Deurbreedte (minimaal 730)		
Grijpvlak	0 of 90	
Vrije doorgangsbreedte grijpvlak 90	deurbreedte - 130	
Elementbreedte (lengte afdekkap) grijpvlak 90	2* deurbreedte - 65	
Vrije doorgangsbreedte grijpvlak 0	deurbreedte - 40	
Elementbreedte (lengte afdekkap) grijpvlak 0	2* deurbreedte + 25	
Kozijnbreedte	deurbreedte + 60	
Sparingsbreedte	deurbreedte + 35	
Muurdikte 100 / 125 / 150 /		
Minimaal benodigd wanddeel grijpvlak 90	deurbreedte - 105	
Minimaal benodigd wanddeel grijpvlak 0	deurbreedte - 15	
Deurhoogte		
Vrije doorganghoogte	deurhoogte - 5	
Plafondhoogte		
Stijllengte	plafondhoogte - 30	
Voor berekening glasmaten: zie downloads op www.andusta.nl		

Let op: het kozijn is geen dragend deel, zorg voor een stevige en stabiele wand uitvoeren met verzwaaarde / verstevigde C-profielen

Model: M11

Schuifdeurkozijn voor de wand met bovenlicht en uitschuifstukjes + plafondprofiel

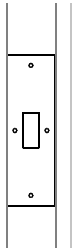

Slotgat + RVS-sluitplaat (optie)

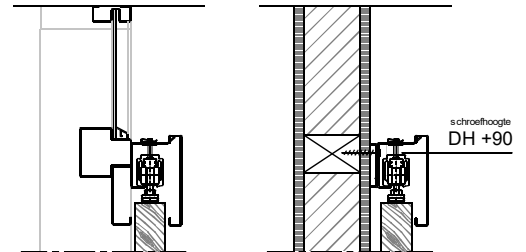
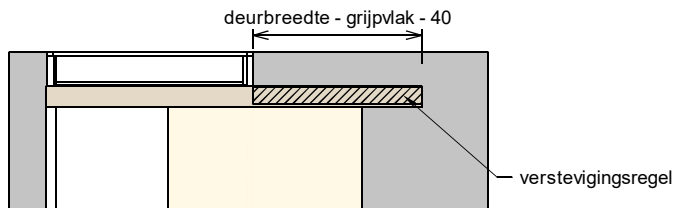
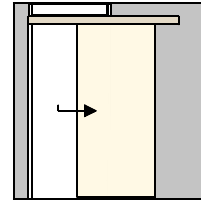

In geval van Metalstud / gipswand extra verstevigingsregel aanbrengen. Afmeting 75 x90 (minimaal 90). Door derden te leveren!

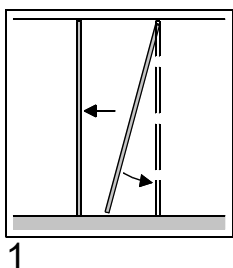
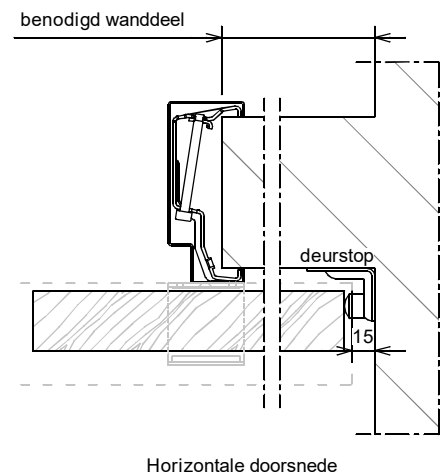
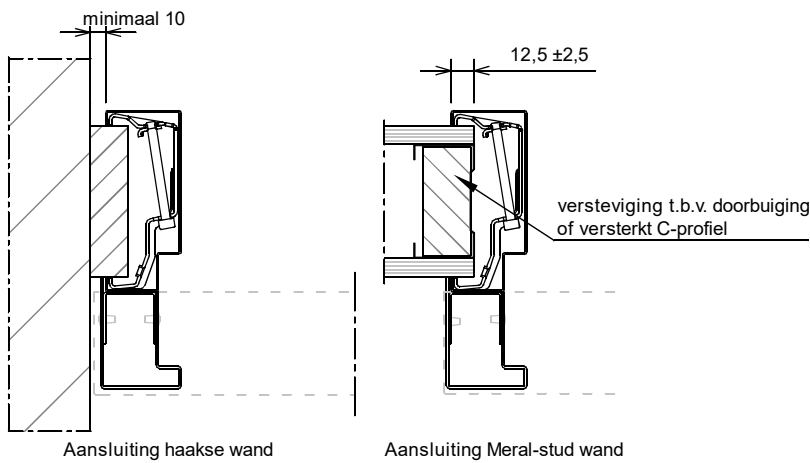

1

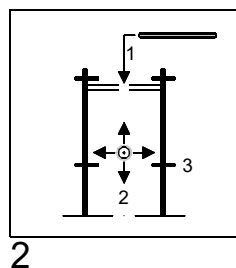

2

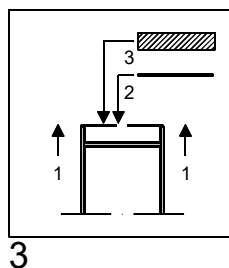

3

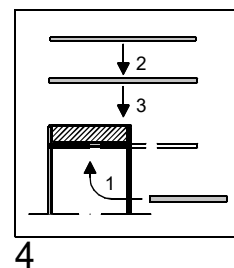

4

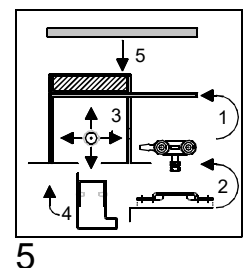

5

- 1 : Bovendorpel + zijstijlen in gespaarde opening aan de wand schuiven
- 2 : Kalfdeel tussen zijstijlen monteren, zijstijlen + kalfdeel nauwkeurig te lood stellen en klembeugels vastdraaien.
- 3.1 : Uitschuifstukjes tegen plafond schuiven.
- .2 : Plafondprofiel bovenop de glasplaat plaatsen, glasplaat op kalfdeel in bovenlicht plaatsen en tegen de aanslagspanning draaien.
- .3 : Glasplaat met behulp van glaslijsten vastzetten.
- 4.1 : Afdekkap dagmaat onder kalfdeel aan de zijstijlen schroeven.
- .2 : Rail aan raildrager schroeven.
- .3 : Raildrager aan de zijstijlen schroeven , nauwkeurig te lood stellen en vervolgens aan de wand boren en schroeven.
- 5.1 : Rollers + rollerstop in rail schuiven, ophangplaten op de deur schroeven en deur aan de rollers hangen.
- .2 : Deur volledig afhangen en schroeven strak aandraaien.
- .3 : Rollerstops op de juiste posities afstellen vastzetten.
- .4 : U-profiel tegen sluitstijl schroeven en aanslagbalk monteren.
- .5 : Afdekkap monteren.

Wijzigingen voorbehouden.
Aan dit document kunnen geen rechten worden ontleend