

Kenmerken

- plaatdikte 1,5 mm (zichtzijden gelakt)
- standaard uitgevoerd met deuromvattende geleider
- standaard grijpvlak 90 mm
- standaard elektrische Linea aandrijving (max. 80 kg deurbladgewicht)
- standaard uitgevoerd voor muurdikte 100 mm
- standaard uitgevoerd voor deurdikte 40 mm
- standaard deurhoogte 2015, 2115 of 2315 mm

Optie

- Uitgevoerd t.b.v. grijpvlak 0 mm
- uitgevoerd met "plafond" hoge deur (N61)
- uitgevoerd met bewegingsmelder
- uitgevoerd met elleboogschakelaar

ANDUSTA

Model: N01-N61

Schuifdeurkozijn voor de wand zonder bovenlicht
voor dubbele deuren

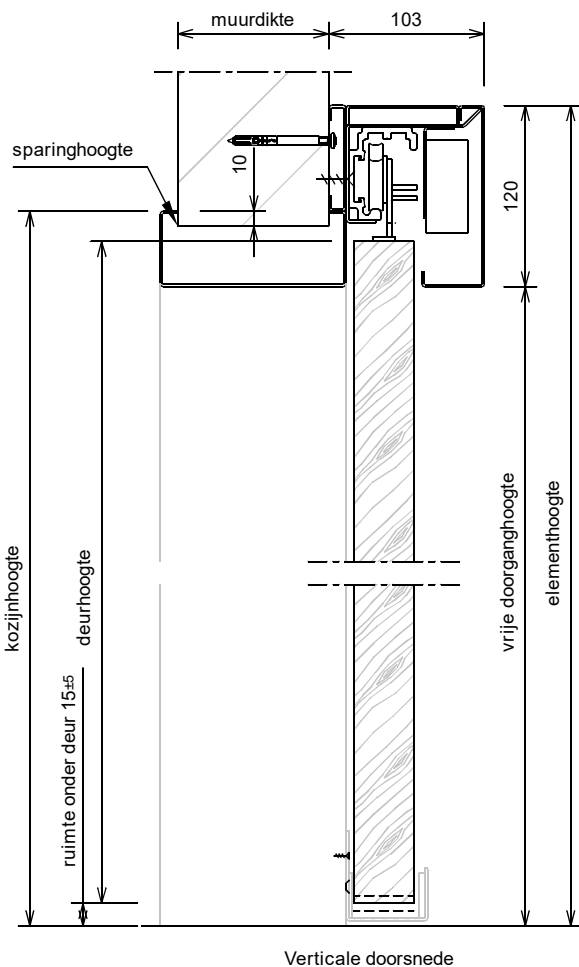
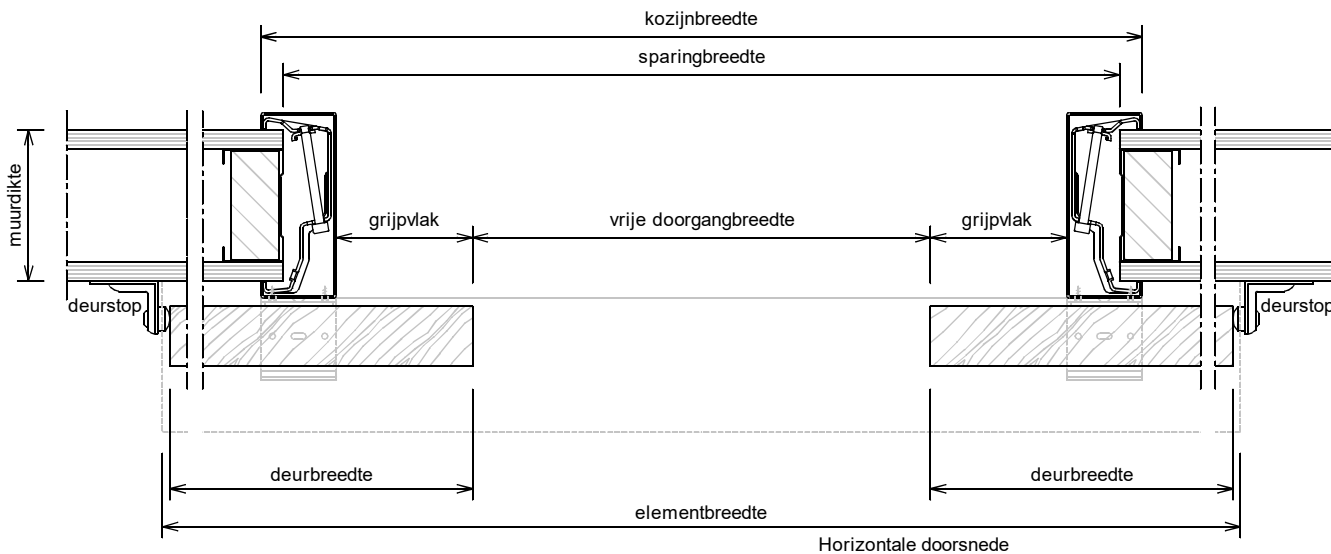
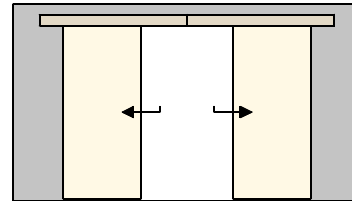

Rekentabel	Berekening	Waarde
Deurbreedte (minimaal 730)		
Grijpvlak	0 of 90	
Vrije doorgangsbreedte (grijpvlak 90)	$2 * \text{deurbreedte} - 230$	
Elementbreedte (Lengte afdekkap) grijpvlak 90	$4 * \text{deurbreedte} - 215$	
Vrije doorgangsbreedte (grijpvlak 0)	$2 * \text{deurbreedte} - 50$	
Elementbreedte (Lengte afdekkap) grijpvlak 0	$4 * \text{deurbreedte} - 35$	
Kozijnbreedte	$2 * \text{deurbreedte} + 50$	
Muurdikte 100 / 125 / 150 /		
Sparingbreedte	$2 * \text{deurbreedte} + 25$	
Minimaal benodigd wanddeel	$\text{deurbreedte} - 105$	
Deurhoogte		
Vrije doorgangshoogte	$\text{deurhoogte} - 5$	
Kozijnhoogte	$\text{deurhoogte} + 45$	
Sparinghoogte	$\text{deurhoogte} + 35$	
Elementhoogte	$\text{deurhoogte} + 115$	

Let op: het kozijn is geen dragend deel, zorg voor een stevige en stabiele wand uitvoeren met verzwaarde / verstevigde C-profielen

Model: N01-61

Schuifdeurkozijn voor de wand zonder bovenlicht voor dubbele deuren

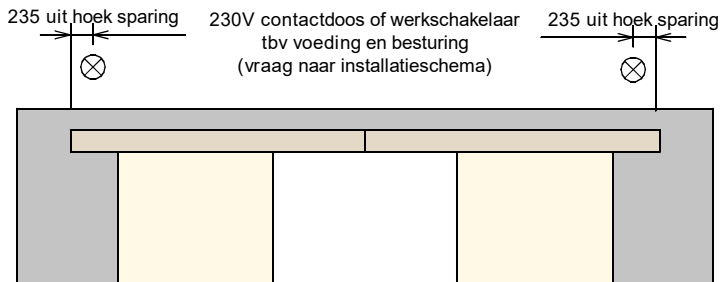

per inbouwdoos 4x 0,5 of 4x 0,8
schakeldraad trekken met 50cm overlengte

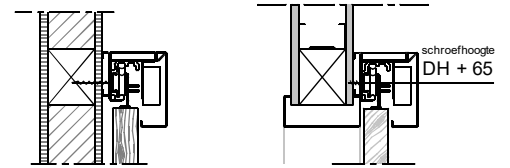
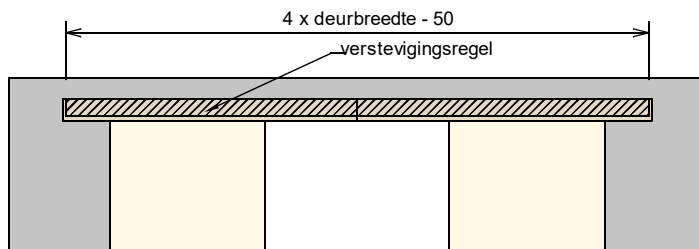
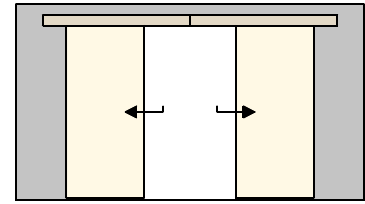

In geval van Metalstud / gipswand
extra verstevigingsregel aanbrengen.
Afmetingen 75x90 (min. 90 hoog)
Door derden te leveren !

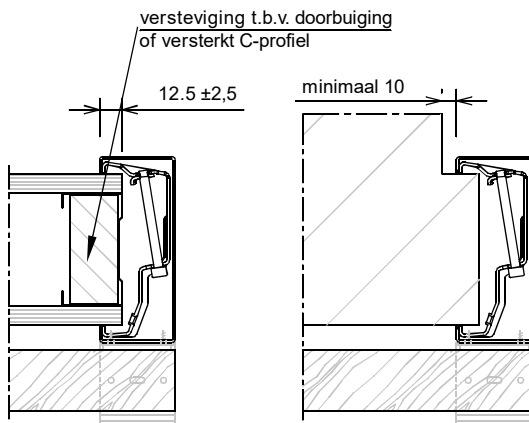

Aansluiting MetalStud wand

Aansluiting haaksewand

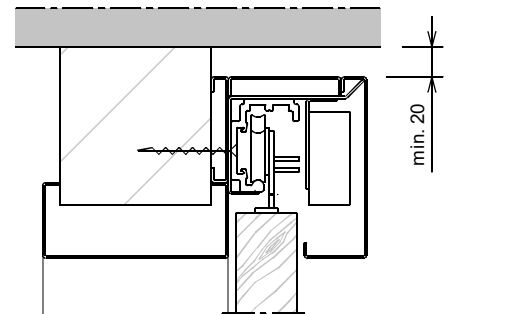

Aansluiting onder plafond

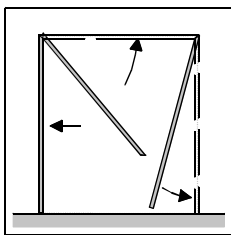
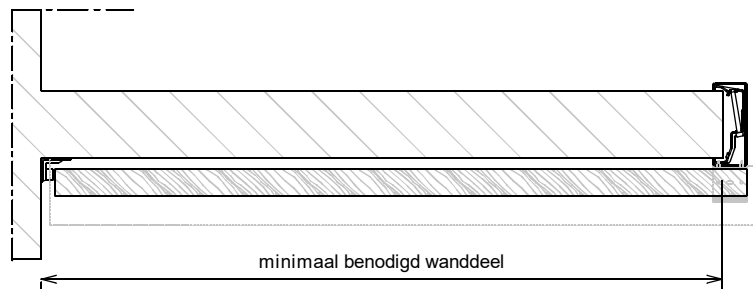

1

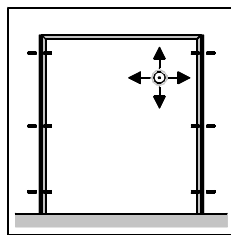

2

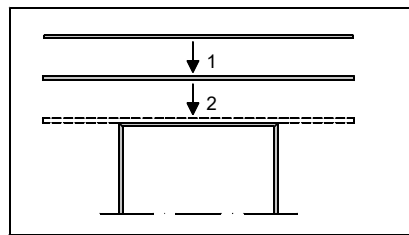

3

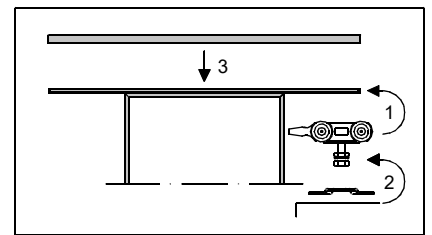

4

- 1 : Bovendorpel + zijstijlen in gespaarde opening aan de wand schuiven.
- 2 : Bovendorpel + zijstijlen nauwkeurig te lood stellen en klembeugels vastdraaien.
- 3.1 : Rail aan raildrager schroeven.
- .2 : Raildrager nauwkeurig te lood aan de wand boren en schroeven.
(afsteunend op bovendorpel)
- 4.1 : Rollers + rollerstop in rail schuiven, ophangplaten op de deur schroeven en aan de rollers hangen.
- .2 : Deur volledig afhangen en schroeven strak aandraaien.
Rollerstops op de juiste posities afstellen vastzetten.
- .3 : Afdekkap monteren.

Wijzigingen voorbehouden.
Aan dit document kunnen geen rechten worden ontleend