

Kenmerken

- plaatdikte 1,5 mm (zichtzijden gelakt)
- standaard uitgevoerd met deuromvattende geleider
- standaard grijpvlak 90 mm
- standaard elektrische Linea aandrijving (max. 80 kg deurblad gewicht)
- standaard uitgevoerd voor muurdikte 100 mm
- standaard uitgevoerd voor deurdikte 40 mm
- standaard deurhoogte 2015, 2115 of 2315 mm

Optie

- Uitgevoerd met slotgatvoorziening universeel + RVS-sluitplaat
- Uitgevoerd t.b.v. grijpvlak 0 mm
- uitgevoerd met "plafond" hoge deur (M61)
- uitgevoerd met bewegingsmelder
- uitgevoerd met elleboogschakelaar

ANDUSTA

Model: M01-M61-E

Schuifdeurkozijn voor de wand zonder bovenlicht met elektrische aandrijving

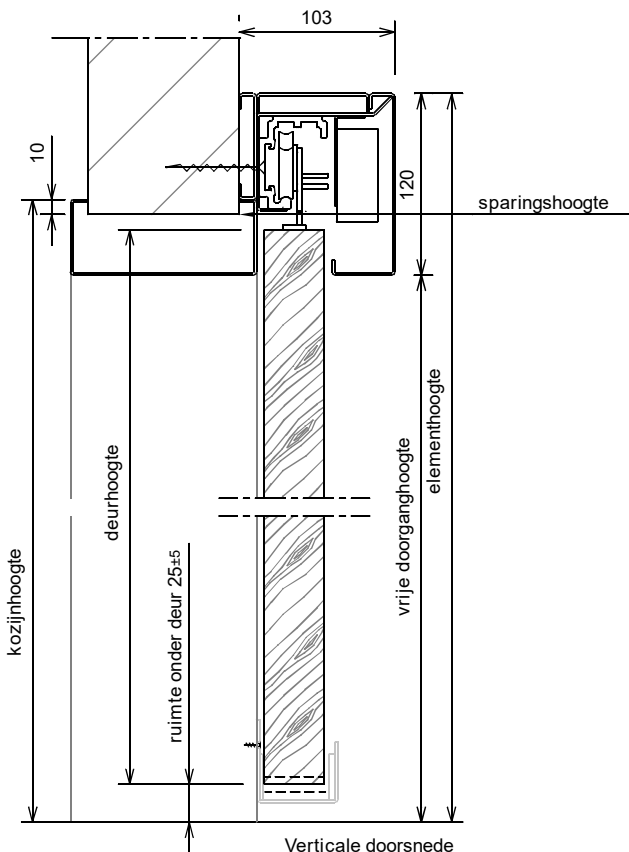
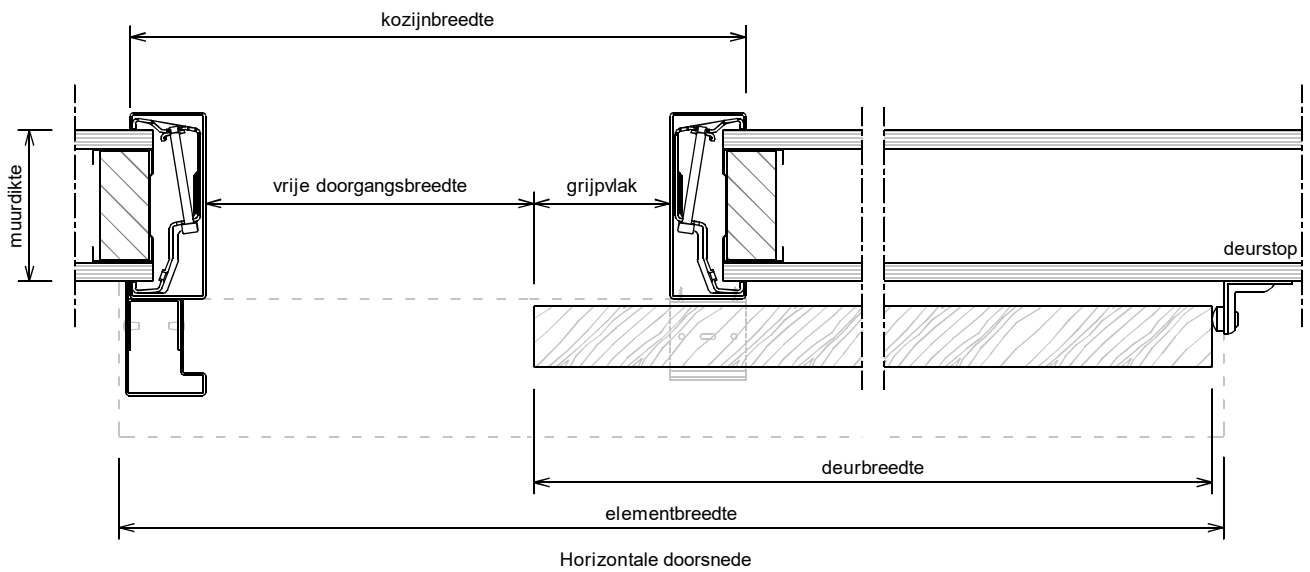
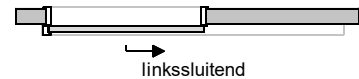
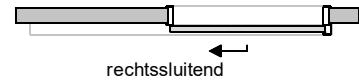
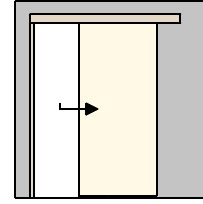

Rekentabel	Berekening	Waarde
Deurbreedte (minimaal 730)		
Grijpvlak	0 of 90	
Vrije doorgangsbreedte grijpvlak 90	deurbreedte - 130	
Elementbreedte (lengte afdekkap) grijpvlak 90	2 * deurbreedte - 65	
Minimaal benodigd wanddeel grijpvlak 90	deurbreedte - 105	
Kozijnbreedte	deurbreedte + 60	
Sparingsbreedte	deurbreedte + 35	
Vrije doorgangsbreedte grijpvlak 0	deurbreedte - 40	
Elementbreedte (lengte afdekkap) grijpvlak 0	2 * deurbreedte + 25	
Minimaal benodigd wanddeel grijpvlak 0	deurbreedte - 15	
Muurdikte 70 / 100 / 125 / 150 /		
Deurhoogte		
Vrije doorganghoogte	deurhoogte - 5	
Kozijnhoogte	deurhoogte + 45	
Sparingshoogte	deurhoogte + 35	
Elementhoogte	deurhoogte + 115	

Let op: het kozijn is geen dragend deel, zorg voor een stevige en stabiele wand uitvoeren met verzwaarde / verstevigde C-profielen

Model: M01-M61-E

Schuifdeurkozijn voor de wand zonder bovenlicht met elektrische aandrijving

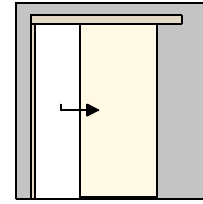
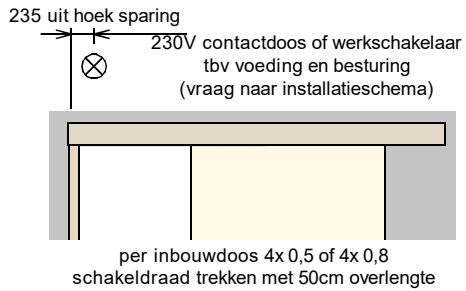

Lengte verstevigingsregel

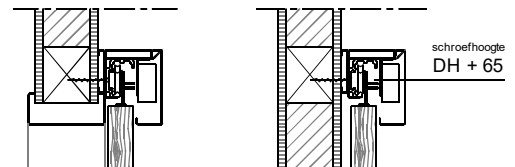
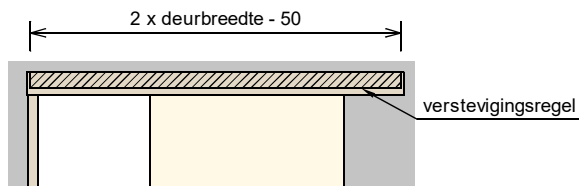

In geval van Metalstud / gipswand extra verstevigingsregel aanbrengen. Afmetingen 75x90 (min. 90 hoog) Door derden te leveren !

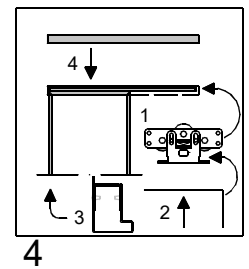
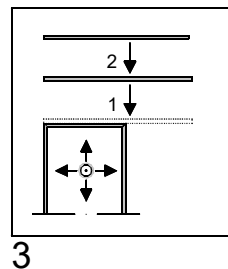
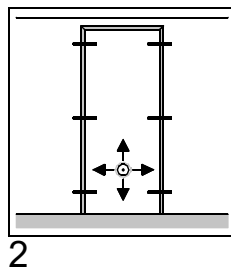
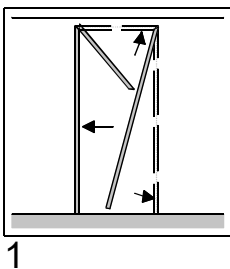
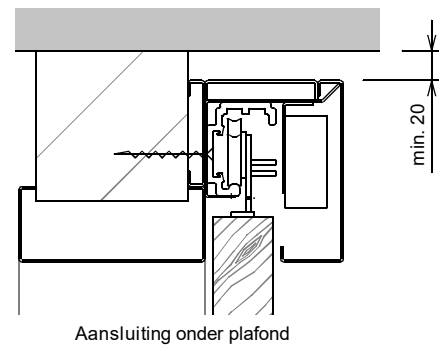
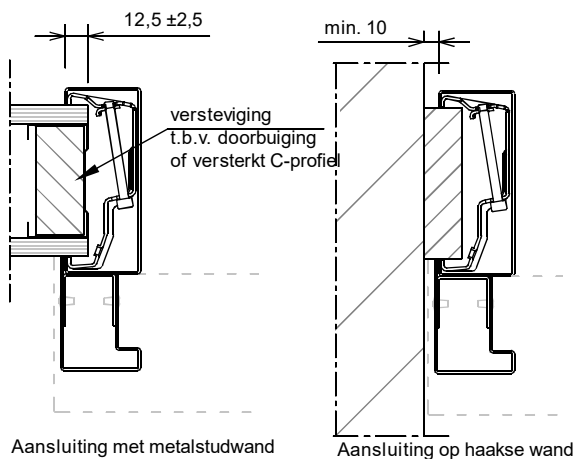

- 1 : Bovendorpel + zijstijlen in gespaarde opening aan de wand schuiven.
- 2 : Bovendorpel + zijstijlen nauwkeurig te lood stellen en klembeugels vastdraaien.
- 3.1 : Rail aan raildrager schroeven.
- .2 : Raildrager nauwkeurig te lood aan de wand boren en schroeven. (afsteunend op bovendorpel met sluitzijde gelijk aan de buitenzijde van de sluitstijl)
- 4.1 : Rollers in raill schuiven, ophangplaten op de deur schroeven en aan de rollers hangen.
- .2 : Deur volledig afhangen en schroeven strak aandraaien.
- .3 : U-profiel tegen sluitstijl schroeven en aanslagbalk monteren.
- .4 : Afdekkap monteren.

Wijzigingen voorbehouden.

Aan dit document kunnen geen rechten worden ontleend