

## Kenmerken

- plaatdikte 1,5 mm (zichtzijden gelakt)
- standaard uitgevoerd met geïntegreerd borstelprofiel
- standaard af fabriek gelast nisgedeelte met versteviging
- standaard grijpvlak 90 mm
- standaard geschikt voor muurdikte 100 mm
- standaard uitgevoerd voor deurdikte 40 mm
- standaard deurhoogte 2015, 2115 of 2315 mm

# ANDUSTA

## Model: S01-S61

Schuifdeurkozijn in de wand met geïntegreerde borstelprofielen dubbele deur, zonder bovenlicht

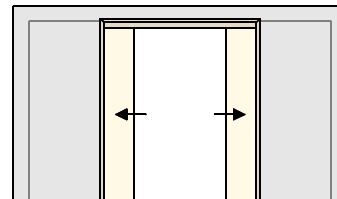

## Optie

- uitvoering met "plafond hoge deur" (model R61)
- uitgevoerd t.b.v muurdikte 125 of 150 mm
- uitgevoerd t.b.v. grijpvlak 0 mm

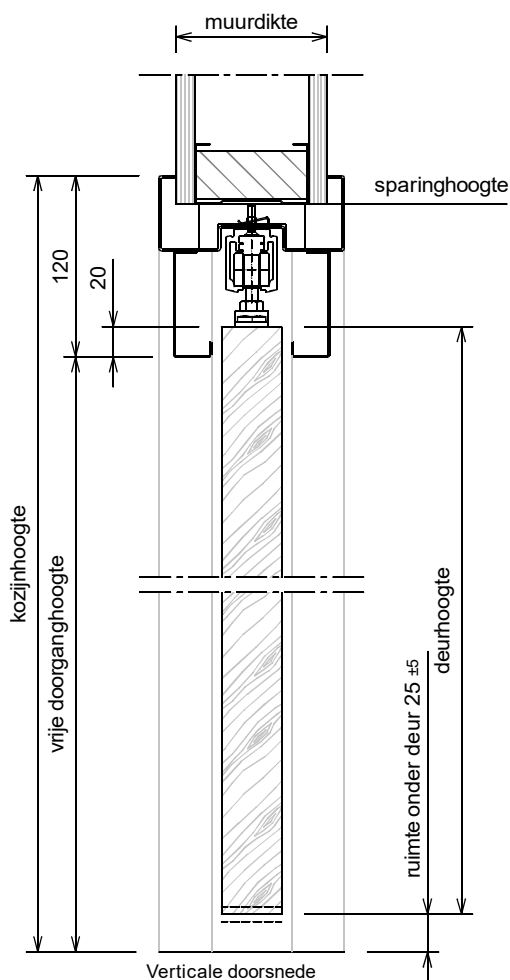
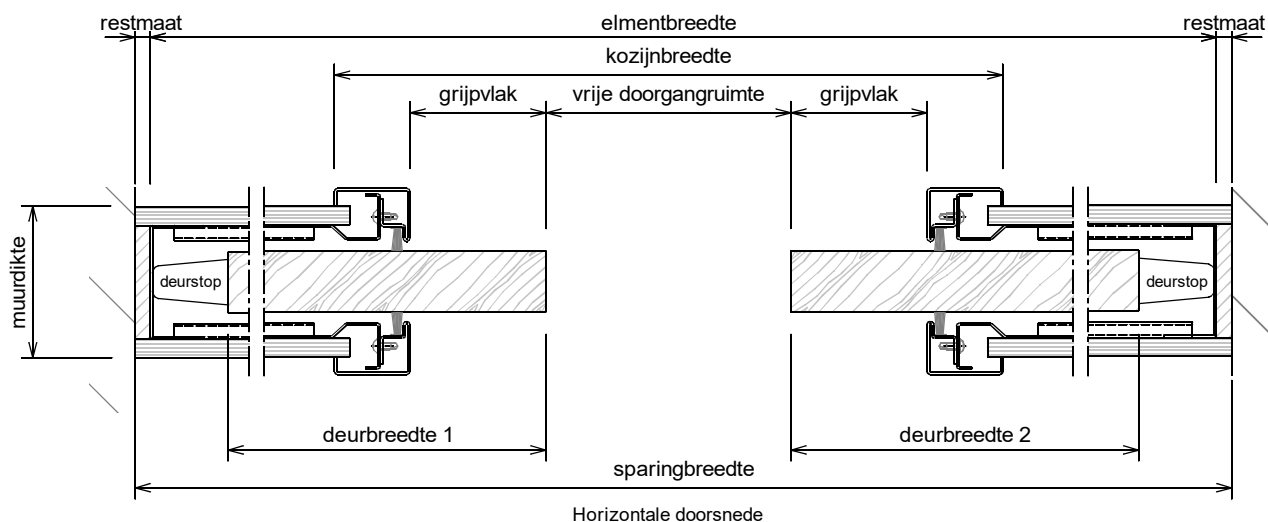

Rekentabel	Berekening	Waarde
Deurbreedte 1 (minimaal 730)		
Deurbreedte 2 (minimaal 730)		
Grijpvlak	0 / 90	
Kozijnbreedte	deurbreedte 1 + deurbreedte 2 + 50	
Vrije doorgangbreedte (grijpvlak 90)	deurbreedte 1 + deurbreedte 2 - 230	
Elementbreedte (grijpvlak 90)	2x deurbreedte 1 + 2x deurbreedte 2 - 125	
Sparingbreedte (grijpvlak 90)	2x deurbreedte 1 + 2x deurbreedte 2 - 105	
Vrije doorgangbreedte (grijpvlak 0)	deurbreedte 1 + deurbreedte 2 - 50	
Elementbreedte (grijpvlak 0)	2x deurbreedte 1 + 2x deurbreedte 2 + 10	
Sparingbreedte (grijpvlak 0)	2x deurbreedte 1 + 2x deurbreedte 2 + 30	
Restmaat (uitvullen voorafgaand aan gipsbeplating)		
Muurdikte	100 / 125 / 150 / ....	
Deurhoogte		
Vrije doorganghoogte	deurhoogte + 5	
Kozijnhoogte	deurhoogte + 125	
Sparinghoogte	deurhoogte + 115	

Let op: het kozijn is geen dragend deel, zorg voor een stevige en stabiele wand uitvoeren met verzwaarde / verstevigde C-profielen

## Model: S01-S61

Schuifdeurkozijn in de wand met geïntegreerde borstelprofielen dubbele deur, zonder bovenlicht

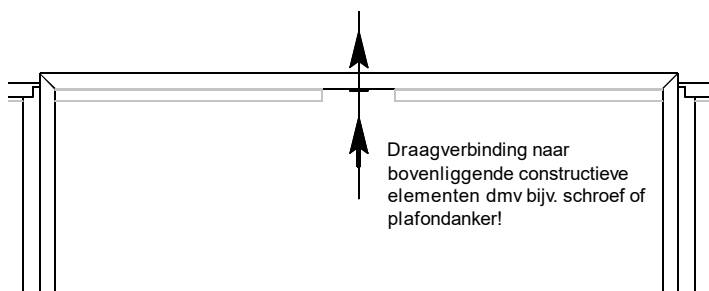
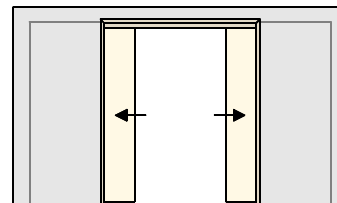

Draagverbinding naar bovenliggende constructieve elementen dmv bijv. schroef of plafondanker!

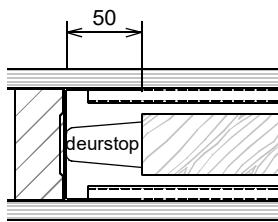

Deurstop bij grijpvlak 90

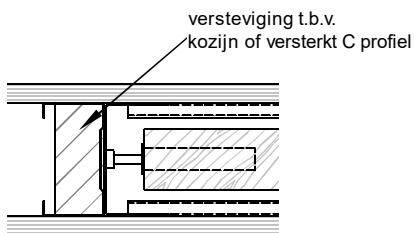

Aansluiting MS-wand

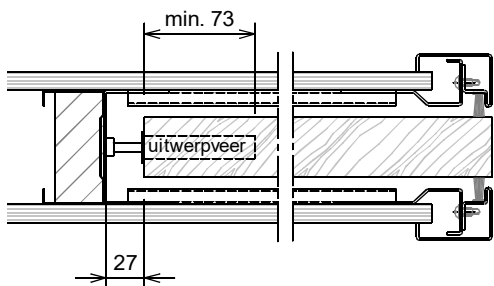

Deur volledig wegschuivend (grijpvlak 0) met uitwerpveer (optie)

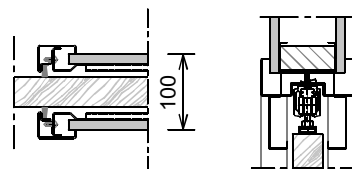

muurdikte 100: per zijde 1x gipskartonplaat 12,5mm

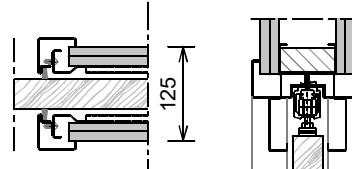

muurdikte 125: per zijde 2x gipskartonplaat 12,5mm

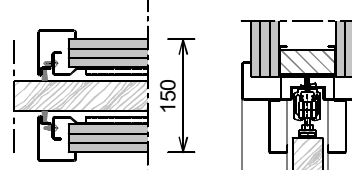

muurdikte 150: per zijde 3x gipskartonplaat 12,5mm

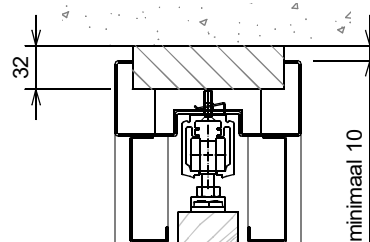

Aansluiting onder plafond

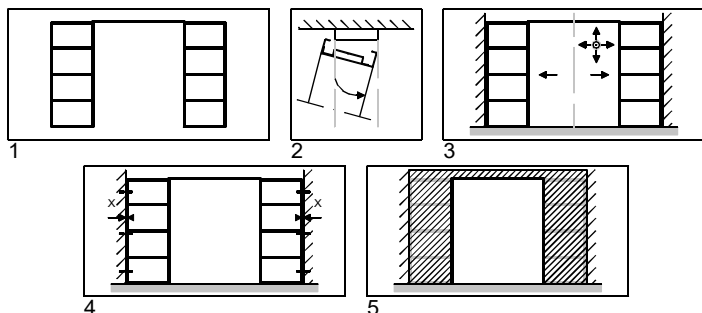

- 1 : Kozijn monteren.
- 2 : Kozijn in gespaarde opening plaatsen (indien aanwezig kozijn aan bovenliggende wanddeel draaien).
- 3 : Kozijn op de plaats schuiven. Stijlen + bovendorpel nauwkeurig te lood stellen.
- 4 : Restmaat X uitvullen + kozijn vastschroeven + Draagverbinding naar bovenliggende delen voorbereiden!
- 5 : Kozijn + eventueel bovenliggend wanddeel afwerken.