

Bovenaanzicht stofdorpel

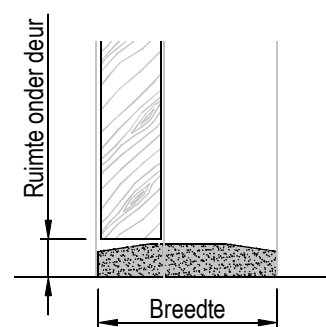

Stofdorpel met 1- of 2-zijdig aangeschuind olooppvlak, door aannemer te bepalen.

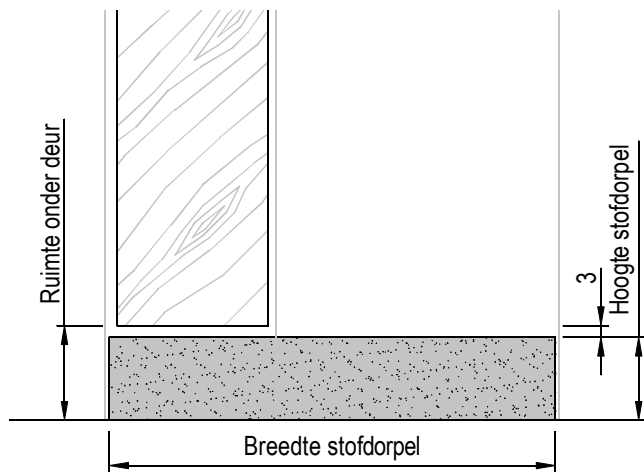
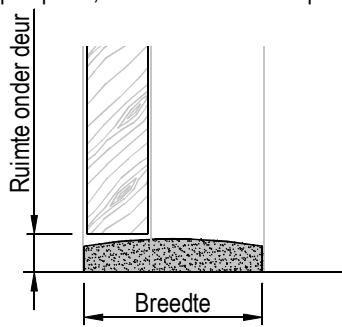

Stofdorpel gebold, door aannemer te bepalen.

Geldt niet voor kozijnen met een zijlicht !

Rekentabel	Berekening	Waarde
Deurbreedte		
Deurdikte		
X	24	
Lengte stofdorpel L1 *	Deurbreedte - 28	
Lengte stofdorpel L2 *	Deurbreedte + 2	
Muurdikte		
Breedte stofdorpel	Muurdikte + 18	
Ruimte onder deur (basis)	28, 20, 13-...	
Hoogte stofdorpel	Ruimte onder deur - 3	
* = bij 2 kitnaden van 4mm		

Productietekening tbv natuursteen e.d.  
Levering NIET door Andusta.

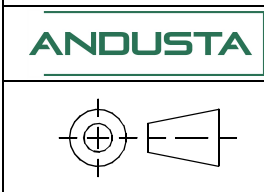

benaming  
**STOFDORPEL**  
Draaideurkozijn - opdek - dop  
15mm sponning

tek.nr.	60201901
versie	F 29-01-25
datum	01-05-2024
formaat	A4
maateenheid	mm

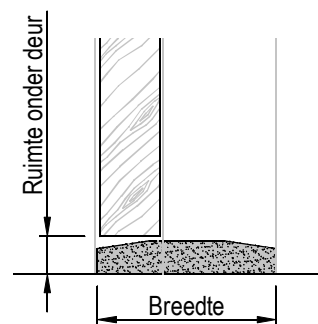
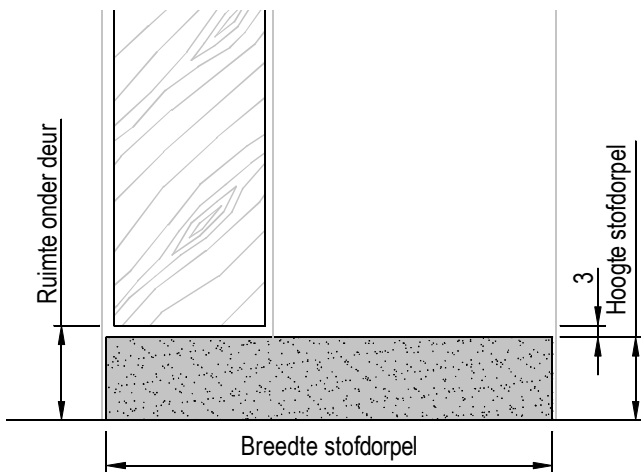
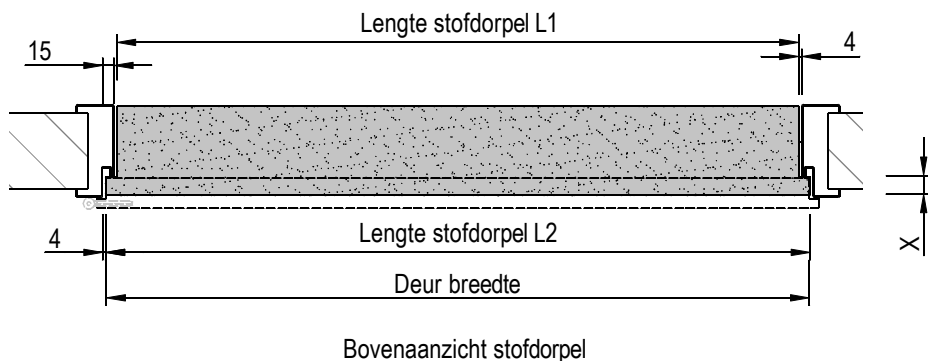
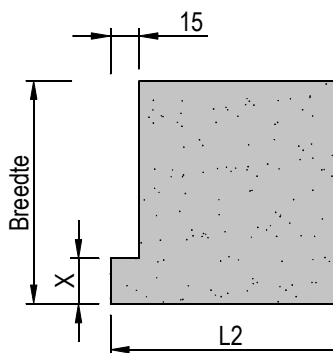

Stofdorpel met 1- of 2-zijdig aangeschuind olooppvlak, door aannemer te bepalen.

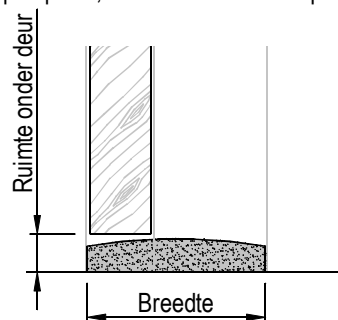

Stofdorpel gebold, door aannemer te bepalen.

Geldt niet voor kozijnen met een zijlicht !

Rekentabel	Berekening	Waarde
Deurbreedte		
Deurdikte		
X	24	
Lengte stofdorpel L1 *	Deurbreedte - 28	
Lengte stofdorpel L2 *	Deurbreedte + 2	
Muurdikte		
Breedte stofdorpel	Muurdikte + 18	
Ruimte onder deur (basis)	28, 20, 13, ...	
Hoogte stofdorpel	Ruimte onder deur - 3	
* = bij 2 kitnaden van 4mm		

Productietekening tbv natuursteen e.d.  
Levering NIET door Andusta.

**ANDUSTA**

benaming  
**STOFDORPEL**

tek.nr. 63031901

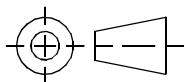

Draaideurkozijn - opdek - band

versie A 29-01-25

15mm sponning

datum 01-05-2024

formaat A4

maateenheid mm

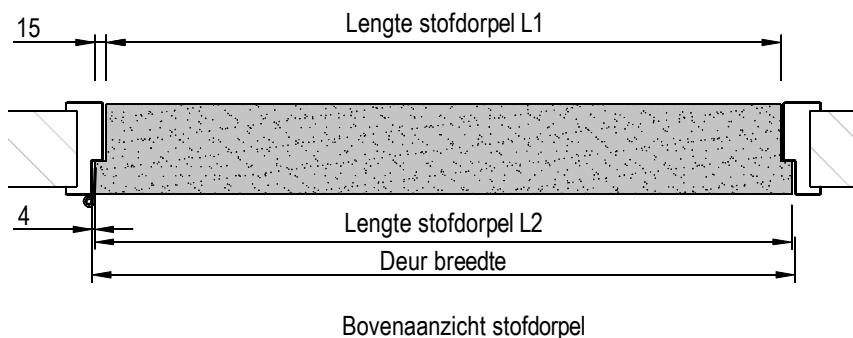
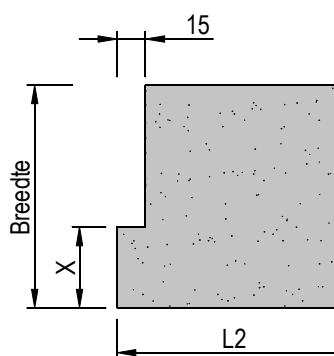

Bovenaanzicht stofdorpel

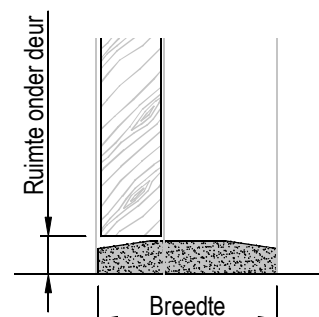
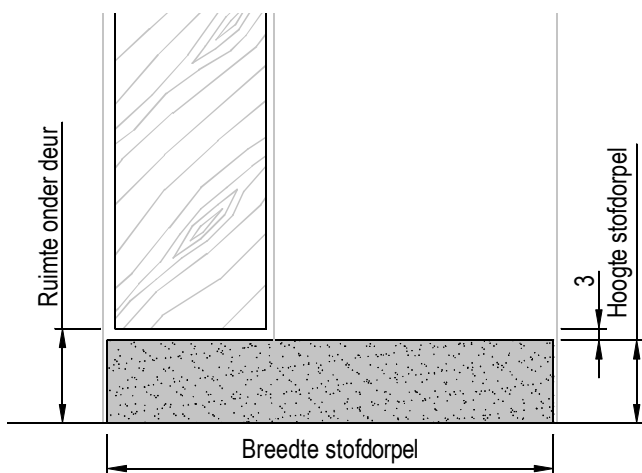

Stofdorpel met 1- of 2-zijdig aangeschuind oplooppvlak, door aannemer te bepalen.

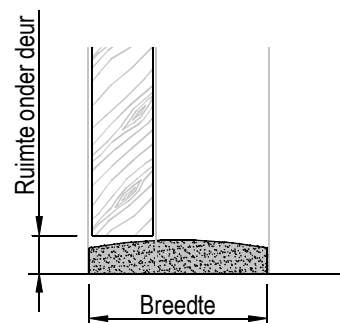

Stofdorpel gebold, door aannemer te bepalen.

Geldt niet voor kozijnen met een zijlicht !

Rekentabel	Berekening	Waarde
Deurbreedte		
Deurdikte		
X	Deurdikte + 4	
Lengte stofdorpel L1 *	Deurbreedte - 38	
Lengte stofdorpel L2 *	Deurbreedte - 8	
Muurdikte		
Breedte stofdorpel	Muurdikte + 18	
Ruimte onder deur (basis)	22-14-8-...	
Hoogte stofdorpel	Ruimte onder deur - 3	
* = bij 2 kitnaden van 4mm		

Productietekening tbv natuursteen e.d.  
Levering NIET door Andusta.

**ANDUSTA**

benaming  
STOFDORPEL

tek.nr. 60101901

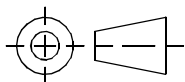

Draaideurkozijn - stomp - dop

versie B

15mm sponning

datum 01-05-2024

formaat A4

maateenheid mm

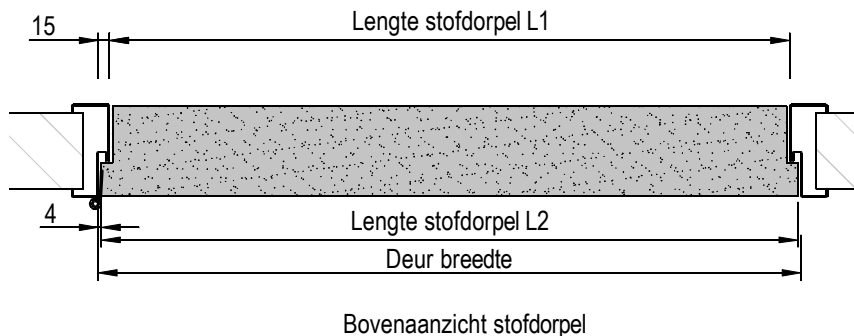
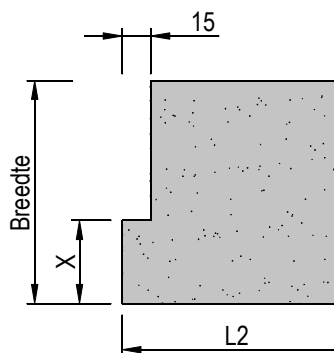

Bovenaanzicht stofdorpel

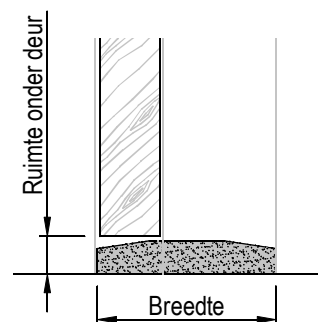
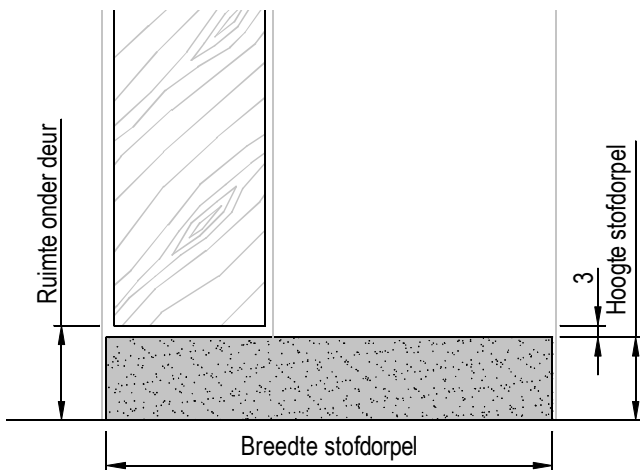

Stofdorpel met 1- of 2-zijdig aangeschuind oplooppvlak, door aannemer te bepalen.

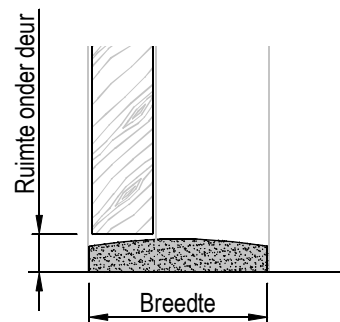

Stofdorpel gebold, door aannemer te bepalen.

Geldt niet voor kozijnen met een zijlicht !

Rekentabel	Berekening	Waarde
Deurbreedte		
Deurdikte		
X	Deurdikte + 7	
Lengte stofdorpel L1 *	Deurbreedte - 38	
Lengte stofdorpel L2 *	Deurbreedte - 8	
Muurdikte		
Breedte stofdorpel	Muurdikte + 18	
Ruimte onder deur (basis)	22-14-8-...	
Hoogte stofdorpel	Ruimte onder deur - 3	
* = bij 2 kitnaden van 4mm		

Productietekening tbv natuursteen e.d.  
Levering NIET door Andusta.

**ANDUSTA**

benaming  
STOFDORPEL

tek.nr. 63011901

versie

datum 01-05-2024

formaat A4

maateenheid mm

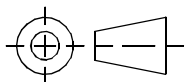

Draaideurkozijn - stomp - band  
15mm sponning

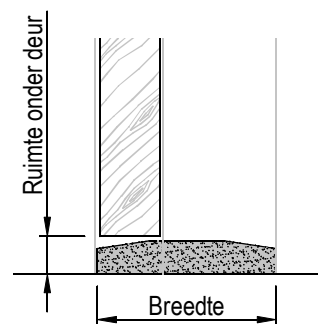
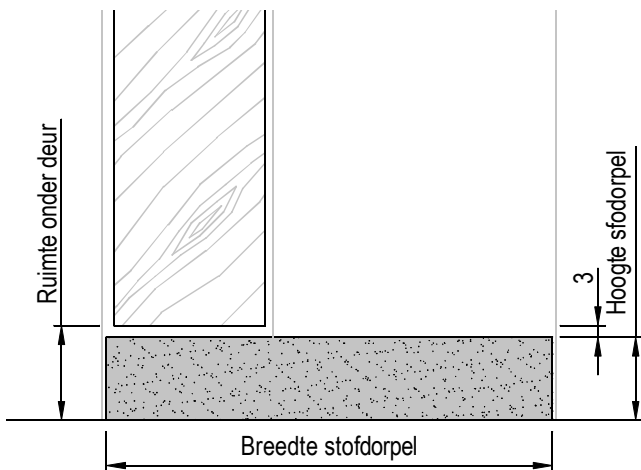
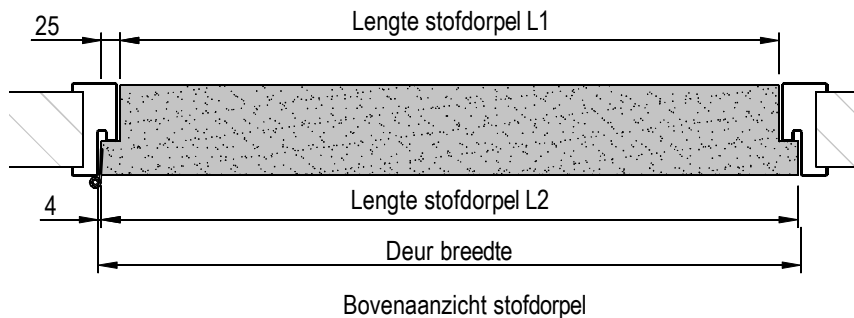
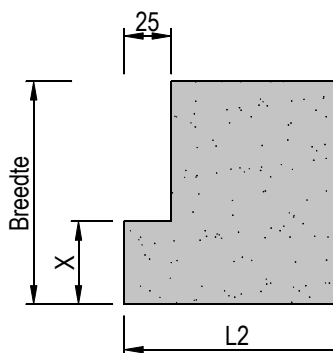

Stofdorpel met 1- of 2-zijdig aangeschuind olooppvlak, door aannemer te bepalen.

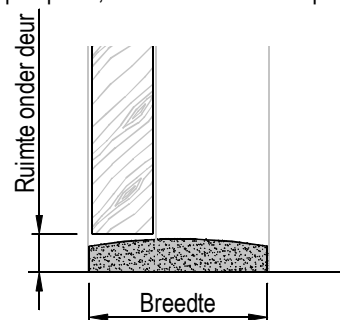

Stofdorpel gebold, door aannemer te bepalen.

Geldt niet voor kozijnen met een zijlicht !

Rekentabel	Berekening	Waarde
Deurbreedte		
Deurdikte		
X	Deurdikte + 7	
Lengte stofdorpel L1 *	Deurbreedte - 58	
Lengte stofdorpel L2 *	Deurbreedte - 8	
Muurdikte		
Breedte stofdorpel	Muurdikte + 18	
Ruimte onder deur (basis)	22-14-8-...	
Hoogte stofdorpel	Ruimte onder deur - 3	
* = bij 2 kitnaden van 4mm		

Productietekening tbv natuursteen e.d.  
Levering NIET door Andusta.

**ANDUSTA**

benaming  
**STOFDORPEL**

tek.nr. 64011901

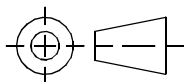

Draaideurkozijn - stomp - band  
25mm sponning

versie

datum 01-05-2024

formaat A4

maateenheid mm

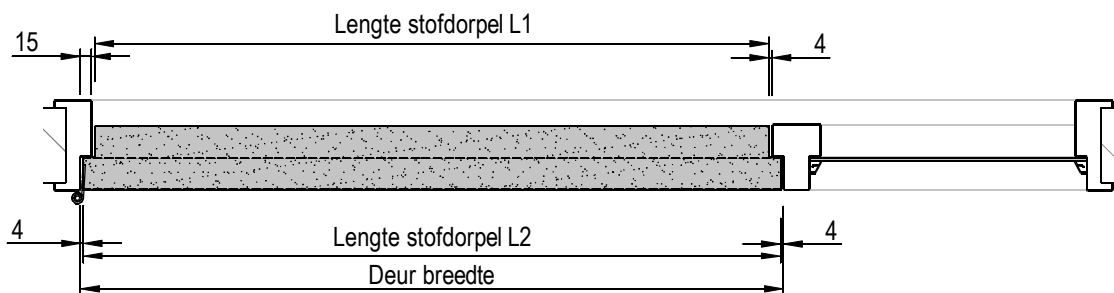

Bovenaanzicht stofdorpel

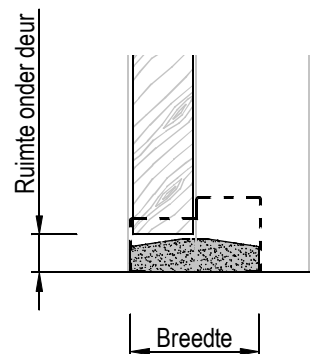
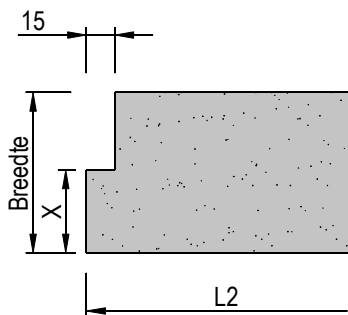

Stofdorpel met 1- of 2-zijdig aangeschuind oloopvlak, door aannemer te bepalen.

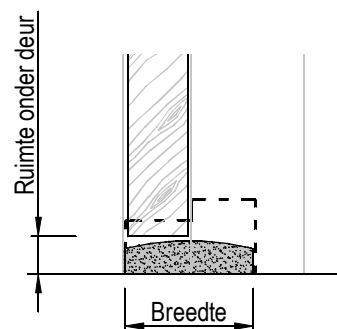
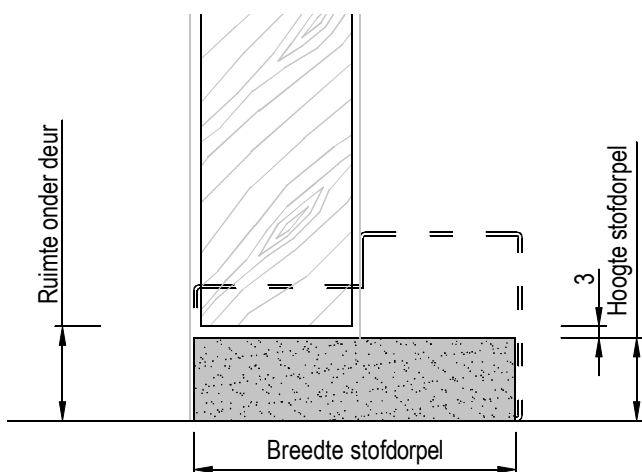

Stofdorpel gebold, door aannemer te bepalen.

Rekentabel	Berekening	Waarde
Deurbreedte		
Deurdikte		
X	Deurbreedte + 4	
Lengte stofdorpel L1 *	Deurbreedte - 38	
Lengte stofdorpel L2 *	Deurbreedte - 8	
Muurdikte		
Breedte stofdorpel	85	
Ruimte onder deur (basis)	22-14-8-...	
Hoogte stofdorpel	Ruimte onder deur - 3	
* = bij 2 kitnaden van 4mm		

Productietekening tbv natuursteen e.d.  
Levering NIET door Andusta.

**ANDUSTA**

benaming  
**STOFDORPEL**

tek.nr. 60201902

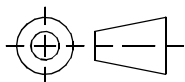

Draaideurkozijn - stomp - dop - zijlicht  
15mm sponning

versie E

datum 10-04-2024

formaat A4

maateenheid mm